

Производител:

Про Сمارт ЕООД

ул. Маестро Кънев 78

г. София 1618, България

prosmartsystem.com



proSmart

Руководство пользователя

Управляйте электрическими приборами с любой точки. Мобильно. Надежно. Легко. Будьте экономны!

Экономьте и управляйте Вашим домом через смартфон!

О продукте:

- **VVoil** это термостатический контроллер, который можно настраивать через Wi-Fi. Устройство представляет собой релейный модуль с еженедельным графиком, который может быть настроен и в последствии контролиран через компьютер или мобильное устройство, подключенное к интернету.
- **VVoil** позволяет быстро автоматизировать электрический прибор, независимо от производителя или модели.
- Технология, встроенная в **VVoil** позволяет подключиться к любой беспроводной сети Интернет без дополнительных настроек.
- **VVoil** представляет собой комплексную систему, при помощи которой Вы не только включаете и выключаете Ваши приборы дистанционно, а также управляете и регулируете общую экосистему в Вашем офисе, доме или даче.
- **VVoil** позволяет потребителям получать информацию обо всех электрических приборах, их состоянии и работе в реальном времени.

Имеются две разновидности устройства **VBoil**: **VBoil** - с проводным датчиком температуры и **VBoil RF** с беспроводным температурным датчиком.

Почему VBoil:

- Экономит электроэнергию
- Оптимизирует потребления каждого подключенного устройства
- Комплексная система управления
- Простая и удобная платформа
- Гибкие режимы работы - термостат и вкл/выкл
- Установка до 4-х беспроводных датчиков для **VBoil RF** и четыре проводных для **VBoil**

Чем управляет VBoil:

- Электрическими бойлерами
- Газовыми котлами и котлами на твердом топливе
- Панелями солнечных батарей
- Оросительными системами
- Внешним и внутренним освещением
- Различными группами электрических устройств

Технические характеристики

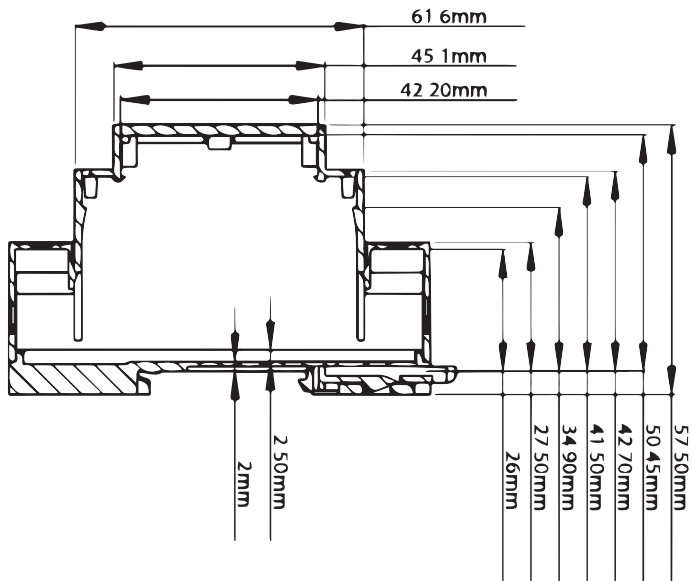

Диапазон измерения температуры	-55°C — +125°C (шаг. 0,1°C)
Диапазон установки температуры	-55°C — +100°C (шаг. 0,1°C)
Точность измерения температуры	±0,5°C (от -10°C до +85°C)
Часы	Интернет по NTP, точност до 100 ms
Программы	Режимы: <ul style="list-style-type: none"> • выключен • вручную заданная температура • еженедельный график
Верхний и нижний гистерезис (задается потребителем в пределах)	0°C — ±75°C (шаг. 0,1°C)
Переключающий контакт	Макс. 230V~; 16A (4A индуктивной нагрузки)
Центральный блок питания	100-240V~ 50/60Hz 35mA T45
Центральный блок - потребления	<5W
Центральный блок - рабочая частота	Wi-Fi (b/g/n) 2,4GHz
Центральный блок - размеры	90,2 x 53,3 x 56,5 мм (Д x Ш x В)
Датчик температуры - напряжение*	3V (2×1,5V батареек типа AA) (LR6)
Датчик температуры - рабочая частота*	433 MHz
Датчик температуры - покрытие*	Минимум 100 м пустого пространства
Датчик температуры - размеры*	105 x 85 x 30 мм (Д x Ш x В)
Температура для работы	0° — +45° C
Диапазон измерения температуры	-20°C — +60° C
Влажность при эксплуатации	5% — 90% без конденсации
Предохранитель основного блока	FF1 T 250mA 250V 35A

Температура окружающей среды при транспортировке	от -20°C до $+60^{\circ}\text{C}$
Влажность воздуха при транспортировке	от 5% до 90% без конденсации
Предохранитель беспроводного датчика температуры*	F1 IH 0,30A IT 0,60A U 30V I _{max} 10A 0,1s max
Категория перенапряжения	II
Тип цепи	SELV
Топология сети	Беспроводная связь

* Применяется к модификации **BBoil RF**

Инструкция за безопасности

Прочтите внимательно инструкцию безопасности до начала работы с устройством

При использовании данного продукта должны быть соблюдены нижеуказанные принципы безопасности. Соблюдайте все предупреждения из инструкции по эксплуатации устройства.

Стандартные принципы безопасности

Только Вы несете ответственность за то, как используете устройство и за возникновение каких-либо последствий в результате эксплуатации. Использование устройства подлежит соблюдению мер безопасности, которые составлены для защиты пользователей и окружающей их среды. Не нажимайте на устройство слишком сильно. Всегда работайте с ним и комплектующими бережно и храните их в чистом, непыльном месте. Не подвергайте воздействию открытого пламени и не держите вблизи зажженных табачных изделий. Берегите устройство и его комплектующие от падения, не бросайте и не сгибайте их. Для очистки не используйте

агрессивные химикаты, химические вещества или аэрозоли. Не окрашивайте и не пытайтесь разобрать устройство или его комплектующие. Это может выполнять только квалифицированный персонал. Рабочая температура устройства достигает от 0 ° С до + 45 ° С, температура хранения от -20 ° С до + 60 ° С . Соблюдены все требования национального и регионального законодательства по утилизации электронных продуктов. Это устройство предназначено для встраивания в распределительный щит или другие приборы, а также для управления бытовой техники и оборудования.

Сообразно утвержденным европейским директивам безопасности (CE), любая неразрешенная реконструкция или модификация продукта недопустима.

Устройство может работать при напряжении питания 100-240 В ~ / 50/60 Гц. Техническое обслуживание, настройки и ремонтные работы могут проводиться только специалистом / специализированной службой. Для ремонта устройства всегда используйте только оригинальные запасные части. Применение других запасных деталей может привести к значительным повреждениям или травмам оператора! Не используйте устройство, если Вы заметили какие-либо повреждения. Это устройство предназначено для прямого подключения к TN / IT сети 100-240В, 50 / 60Гц.

Перед очисткой устройства выключите его из источника напряжения.

Не используйте жидкие препараты или аэрозоли. Монтаж устройства выполняется согласно инструкции производителя, при соответствии требованиям HD 60364-4-41 и национального законодательства.

Внимание! Поврежденные кабели питания опасны для жизни и могут стать причиной поражения электрическим током.

Не используйте устройство с поврежденными кабелями, кабелем питания или штепсельной вилки. В случае повреждения сетевого шнура ремонт должен выполняться только квалифицированным персоналом!

Не оставляйте маленьких детей с устройством без присмотра.

Не позволяйте детям играть с устройством. Дети не могут судить о возможной опасности при работе с электрическим прибором. Это устройство не предназначено для использования лицами (включая детей) с ограниченными физическими, сенсорными или умственными способностями или отсутствием опыта и / или знаний, если только они не находятся под надзором ответственного за их безопасность лица или получили от него инструкции, как использовать устройство. Используйте, регулируйте и сохраняйте продукт только в местах, недоступных для детей.

Не оставляйте упаковочные материалы, разбросанные без разбора. Они могут стать опасными игрушками для Ваших детей. Устройство содержит мелкие детали с острыми краями, которые могут привести к травмам, а при разьединении – к риску от проглатывания и удушья.

Электрическая безопасность

Это устройство может быть использовано только с определенным блоком питания. Применение любого другого способа может быть опасным и стать причиной невалидности сертификата, выданного для данного устройства. Используйте надлежащий внешний источник питания. Устройство должно быть подключено только к соответствующему типу источника питания, указанного на табличке с номинальной электрической мощностью. Если Вы не уверены в типе источника питания, обратитесь в авторизованный сервисный центр или в местную энергетическую компанию. Будьте особенно внимательны. Храните и используйте прибор в сухом месте без доступа к воде или другим жидкостям, поскольку они могут вызвать короткое замыкание.

Ограничения для применения в опасной среде

Не используйте данное устройство на АЗС, в складах для топлива, химических

заводах или в местах, где проводятся взрывные работы, в местах с потенциально взрывоопасной атмосферой, в трюмах кораблей, в установках для транспортировки или хранения топлива или химических веществ, в зонах, где воздух содержит химические вещества или частицы, такие, как зерно, пыль или металлические частицы. Помните, что в таких условиях искры могут вызвать взрыв или пожар и это может привести к серьезным травмам или смертельному исходу.

Если Вы находитесь на территории взрывоопасной среды, где имеются воспламеняющиеся материалы, устройство должно быть выключено и его пользователь должен соблюдать все инструкции и предупреждающие указания. Возникшие в таких местах искры, могут вызвать пожар или взрыв, что может привести к травмам и даже к смерти людей. Рекомендуем пользователям не использовать устройство на АЗС, станциях технического обслуживания. Пользователи должны соблюдать ограничения, касающиеся использования высокочастотных устройств в складах топлива, химических заводах или в местах, где проводятся взрывные работы.

Неисправности, требующие ремонт

В случаях, описанных ниже, выключите устройство от сети и обратитесь к авторизованному специалисту или свяжитесь с поставщиком для специализированного ремонта:

-Продукт подвергся воздействию дождя или влаги, его уронили, повредили или он с явными признаками перегрева.

- Несмотря на то, что следуете инструкции по эксплуатации, устройство не работает должным образом. Не подвергайте воздействию тепла. Не размещайте устройство вблизи источников тепла, таких как радиаторы, тепловые аккумуляторы, печи и другое оборудование (включая усилители), выделяющие тепло. Берегите от воздействия влаги. Никогда не используйте продукт во время дождя, возле раковины и в других условиях с высокой влажностью. Если устройство намокнет, не пытайтесь его подсушить в печи или сушилке, потому что риск неудачи реален!

Не используйте устройство после резкого изменения температуры. При транспортировке устройства между средами с большими перепадами температур и влажности воздуха, возможна конденсация на поверхности и внутри устройства. Во избежание повреждения устройства, прежде чем использовать его, подождите пока влага не испарится.

Не вставляйте посторонние предметы в устройство!

Стандарты утилизации согласно ЕС

Устройство соответствует всем необходимым стандартам для свободного передвижения товара в рамках ЕС. Данный продукт является электрическим устройством и должен быть собран и утилизирован в соответствии с Европейскими директивами по отходам электрического и электронного оборудования (WEEE).

Этот продукт соответствует требованиям директивы Европейского Парламента и Совета № 2002/95 / ЕС с 27 января 2003 года, об ограничении использования определенных опасных веществ, содержащихся в электрическом и электронном оборудовании (RoHS) и ее обновления.

Предупреждение от ожогов и пожара

Не используйте устройство, если температура окружающей среды выше 40 ° C . Берегите устройство от огнеопасных материалов. Убедитесь, что вблизи устройства есть свободный доступ воздуха.

Bboil это Wi-Fi программируемый контроллер термостата, работающий с проводным или беспроводным датчиком температуры. Он подходит для установки в зданиях или домах, без необходимости дополнительной проводки. Температуры датчик непосредственно взаимодействует с **BBoil**, отправляя информацию в реальном времени о температуре в квартире или помещении, где он установлен. Посредством полученной информации **BBoil** контролирует приборы отопления или охлаждения, поддерживая ранее установленные пользователем данные. Инновационный дизайн и независимый источник питания беспроводного сенсора **BBoil RF** способствуют легкой установке и использованию устройства с различными профессиональными и домашними приборами отопления или охлаждения.

Комплект **BBoil** включает в себя основной блок управления и проводной датчик температуры. **BBoil RF** включает в себя основной блок управления и беспроводной датчик температуры, соединенные между собой производителем и оба устройства готовы к работе.

Во время установки комплекта, пользователь подключает **BBoil**, следуя инструкции по эксплуатации к желаемому прибору для управления.

Продукт соответствует требованиям **EN 50491-3**.

BBoil предназначен для работы при следующих условиях окружающей среды:

- для использования в помещениях;
 - При высоте над уровнем моря до 2000 м;
 - При температуре окружающей среды от 0°С до +45°С;
 - максимальная относительная влажность 80% при температуре до 31 ° С, линейным убыванием до 30% относительной влажности при 45 ° С;
 - отклонение напряжения питания до $\pm 10\%$ от диапазона номинального напряжения питания;
 - для использования в условиях категории перенапряжения II;
- Окружающая среда со 2 степенью загрязнения (Pd2).

Внимание! Защита от воспламенения и распространения огня обеспечивается терминальным оборудованием, в котором будет установлено устройство. Берегите устройство дистанционного управления от детей.

Пожалуйста, смотрите видео, демонстрирующее установку и использование продукта по ссылке <http://bboilrf.com/ru>



Инструкции по установке

Шаг 1:

- 1.1 Каждый комплект **BBoil RF**, содержит:
Основной блок управления 1 шт.;
Беспроводной температурный сенсор 1 шт.;
Руководство по эксплуатации 1 шт.;



Распакуйте устройство и извлеките два основных элемента из упаковки (**Схема 1а**).

- 1.2 Если у Вас **BBoil**, Ваш комплект содержит:
Основной блок управления 1 шт.;
Проводной датчик температуры с проводом 1метр 1 шт.;
Руководство по эксплуатации и установке 1 шт.;

Распакуйте устройство и извлеките два основных элемента из упаковки (**Схема 16**).



Схема 16

Подключение Вашего устройства **BBoil** к любому электроприбору.

Внимание! Выключите сетевое напряжение перед установкой **BBoil RF**.
Рекомендуем, чтобы установка выполнялась квалифицированным специалистом. Если у Вас нет необходимых познаний или квалификации, пожалуйста, обратитесь в сервис!

Внимание! Не менять и никаким образом не воздействовать на встроенную в прибор защиту!

Устройство может быть использовано для управления электрических приборов, отопительных систем или систем низкого напряжения, которые позволяют прерывание входящих фаз или управляются посредством нормально открытого/ нормально закрытого контура.

Термостат **BBoil** можно легко подключить к любому газовому /пеллетному котлу или другому отопительному прибору, который имеет двойной разъем соединения комнатного термостата. Соедините обе точки подключения устройства, которым хотите управлять к **NO** и **COM**, т.е. к замыкающим контактам реле. На **Схема 2а** показано как правильно должно быть подключено устройство. Устройство должно быть установлено и подключено квалифицированным специалистом.

Схема 2а

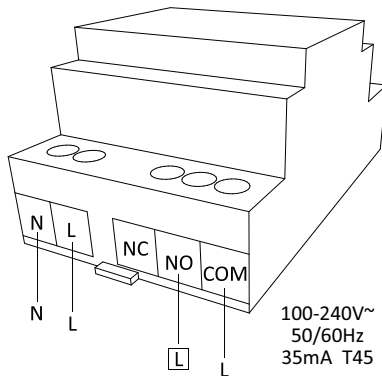

BBoil RF может использоваться как комнатный термостат, Вы устанавливаете температурный датчик в том помещении, в котором желаете измерить температуру.

BBoil может использоваться для управления бойлером, на Схема 26 показан пример подключения к электроприбору.

Проводной датчик используется для определения температуры прибора, посредством предназначенной для подключения штепсельной вилки.



Схема 26

Термостат может быть использован в режиме охлаждения. В этом случае **NO** и **COM** закрыты для выше заданной температуры. Пожалуйста свяжитесь с производителем/дистрибьютором охлаждающего оборудования касаясь установки. Режим охлаждения может быть выбран из Меню „**Настройки**“ через веб-сайт и мобильное приложение после того как нажмете „**Войдите**“.

1.3 Установка центрального блока управления
Установите сетевой кабель к центральному блоку **VVoil** затем подключите к электросети (**Схема 3**).

1.4 Варианты монтажа
VVoil продукт, который предназначен для установки в зонах ограниченного доступа и обязательно должен быть установлен в распределительных устройствах, посредством Еврошина (**Схема 4**).

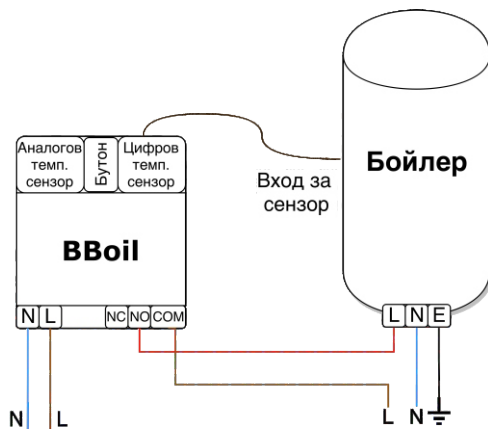

Схема 3



Схема 4

1.5 Обязательные требования при установке:

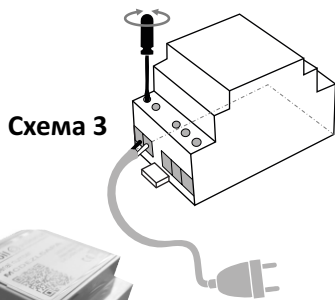
- Монтаж и подключение устройства должны осуществляться в соответствии с национальным законодательством об электроустановках.
- Все действия сборки, разборки, техническое обслуживание и ремонт устройства производятся только тогда, когда оно надежно отключено от электросети (как сам контроллер, так и цепь, которой он управляет через релейный выход)
- Устройство предназначено для установки в местах с ограниченным доступом с помощью инструмента или ключа и доступ должен быть только специалистам по сервисному обслуживанию или лицам, прошедшим предварительный инструктаж.
- Обязательным условием является то, что проводка должна быть сделана с помощью проводов с двойной изоляцией.
- К источнику питания обязательно должны быть подключены автоматические выключатели 25Аmax 250V, чтобы обеспечить защиту от коротких замыканий и перегрузок.
- Источник питания во время установки устройства должен быть обеспечен средствами отключения и необходимой безопасностью для целей обслуживания.

- Все подключения к выходам реле в устройстве должны быть сделаны с проводниками с повышенной теплостойкостью изоляции не ниже, чем проводники с изоляцией ПВХ Т 105 ° С
- Установка устройства выполняется согласно инструкциям производителя, соответствующим требованиям HD 60364-4-41 и национального законодательства.
- Запрещается установка контроллера в порядке, в котором зажимы расположены менее чем на 5 мм от металлических деталей и поверхностей объекта.
- Устройство устанавливается только в оболочке, обеспечивающей необходимый класс защиты конечного продукта и запрещается его монтаж на доступных поверхностях или покрытиях, позволяющих получить доступ к устройству без использования инструментов.
- Установка устройства должна быть сделана таким образом, чтобы не было возможным случайное включение кнопки сброса.

Шаг 2: Подключение и использование датчика температуры. Если у Вас **BBoil** перейдите к шагу 2.2

2.1 Если у Вас устройство **BBoil RF**, открутите 4 шурупа на датчике температуры и отделите крышку от нижней части. Затем поставьте 2 батарейки вида AA (тип **LR6**) в держатель для батареек (**Схема 5**).



Схема 5

Основной блок и датчик температуры разработаны производителем для работы в паре. Процедура сопряжения выполняется при замене или добавлении дополнительного температурного датчика. Если Вы не выполняете какое-либо из двух действий, закройте крышку датчика температуры, закрутите обратно винты и перейдите к **Шагу 3**.

Сопряжение **VBoil RF** основного блока с беспроводным температурным датчиком.

- Установите основной блок **VBoil RF**, как показано в **Секции 1.3**.
- Перейдите в режим „**Настройки**“ **VBoil RF** основного блока нажав и удерживая кнопку в течении трех секунд. В режиме „**Настройки**“ светодиод начнет быстро мигать (**Схема 6**).

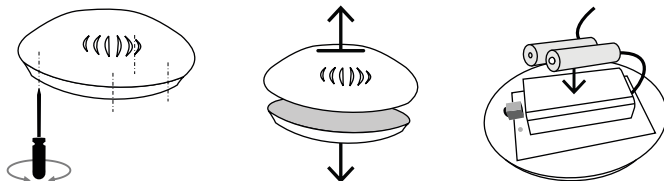

Схема 6

- Нажмите кнопку на датчике температуры (**Схема 7**). Таким образом температурный датчик перейдет в режим "**Настройки**" за 30 секунд, в то время как светодиод будет мигать каждую секунду.

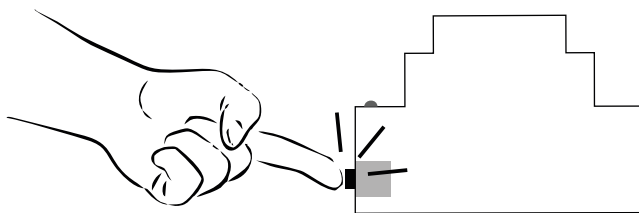

Схема 7

- Когда оба устройства находятся в режиме "**Настройки**", нажмите кнопку центральный блок один раз для отправки конфигураций беспроводному датчику. Принятие данных настроек беспроводным датчиком будет сопровождаться частым миганием светоизлучающего диода.

- Закройте крышку беспроводного датчика четырьмя винтами.
- После успешного сопряжения двух элементов, они начинают работать в обычном режиме.
- Если оба элемента не объединены в течении 30-ти секунд, в момент пока температурный датчик в режиме "**Настройки**", тогда он автоматически активирует ранее заданный режим.

2.2 Если у Вас устройство **VBoil** , Вы используете проводной датчик температуры. Чтобы подключить проводной датчик к устройству, пожалуйста снимите пластиковую крышку со стороны кнопки. Вставьте разъем датчика температуры в разъем устройства затем снова поставьте крышку. (Схема 8)

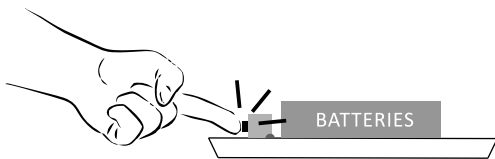
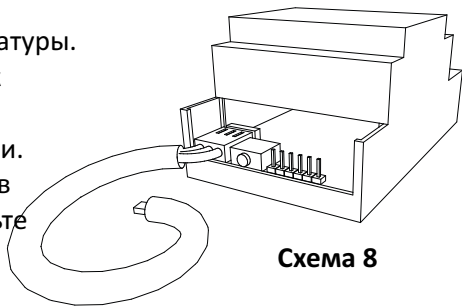

Стъпка 3: Настройки и подключение к сети Wi-Fi

Чтобы устройство работало в реальном времени, его нужно подключить к сети Интернет. После завершения монтажа, подключите к источнику напряжения управляемое устройство и **VBoil**. Подождите 10 секунд, затем нажмите и удерживайте кнопку три секунды и следите за световым индикатором устройства.

Внимание! В режимах **Access Point** и **ProSmartConfig**, при нажатии на кнопку трех секунд, устройство будет возвращено к заводским настройкам!

3.1 Режим **ProSmartConfig**

Синий светодиод основного блока мигает кратковременно очень частыми интервалами. Это показатель того, что устройство находится в режиме **ProSmartConfig**. Подключите мобильное устройство к Wi-Fi сети, в которой **BBoil** будет работать.

Запустите **proSmart** мобильное приложение на свой смартфон или планшет. В случае, если все еще нет мобильного приложения, можете скачать его из **Google Play store**, **Apple store** или **Windows Phone Store**.



Войдите в свой аккаунт. Если это первое **BBoil** устройство и у Вас нет регистрации, сделайте это сейчас посредством загрузки страницы proSmart: <http://bboilrf.com/ru> или через установленное мобильное приложение.

Нажмите кнопку "+", которая находится в верхней части экрана, чтобы добавить новое устройство. Затем нажмите "**PROSMART CONFIG**" (Схема 9), введите пароль выбранной сети Wi-Fi и нажмите кнопку "**Поиск**" (Схема 10).



Добавьте устройство



Схема 9



SSID

Пароль



Схема 10

Наблюдайте за синим светодиодом устройства, если он погаснет, а затем загорится на постоянно, значит **BBoil** готов к работе.

Посмотрите на экран мобильного устройства. Ваше приложение готово для управления **BBoil**.

Если Вы использовали режим **ProSmartConfig** перейдите к **Шаг.4**.

3.2 Режим **AP (Access Point)**

Чтобы перейти в режим AP, дважды нажмите кнопку устройства.

Мигание синего светодиода в одну секунду означает, что Wi-Fi модуль устройства находится в режиме **AP** и Вы можете подключиться к нему с компьютера или мобильного устройства.

3.2.1 Начните поиск беспроводных сетей используя телефон или ноутбук и подключитесь к AP (беспроводной сети) **VVoil**. Каждое устройство создает сеть со своим именем, которое начинается с VVoil_xxx и содержит комбинацию цифр и букв. Например: VVoil_254, подключение не требует ввода пароля.

3.2.2 При установке соединения, у Вас автоматически откроется новая страница в произвольном браузере, где Вам будет предложено выбрать беспроводную сеть интернет, к которой будет подключено устройство (**Схема 11**). Если браузер не откроется автоматически, пожалуйста, откройте его вручную. Так как автоматический запуск браузера это персональная настройка каждого пользователя, которая может быть отключена.



Схема 11

3.2.3 Если Ваш мобильный телефон, планшет или компьютер не откроет страницу настроек в браузере автоматически (**Схема 11**), то Вы можете сделать это вручную. Откройте браузер и введите следующий адрес: **192.168.10.1**

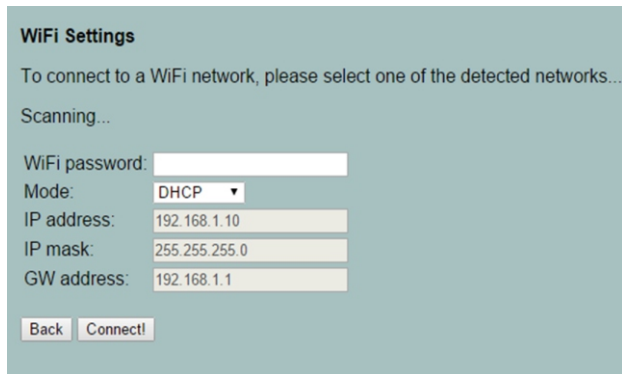

Схема 11

3.2.4. Выберите Вашу беспроводную сеть Интернет, введите пароль и нажмите **“Connect”** (**Схема 12**).

3.2.5. В течении 20 секунд **ВВоil** перейдет в режим работы и светодиодная индикация основного блока будет светить постоянно коротким миганием каждую секунду.

Поздравления! Вы успешно подключили свое устройство к сети Интернет и теперь можете добавить устройство в свой профиль в prosmartsystem.com , чтобы наблюдать и управлять им.

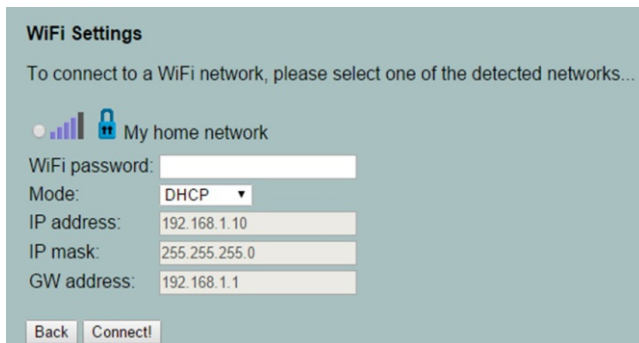
3.3 Режим работы - Синий светодиод светит постоянно и каждые две секунды выключается это является показателем режима работы основного блока **BBoil**. При удержании кнопки трех секунд, **BBoil** переходит в режим состояния настройки **ProSmartConfig**.

Шаг. 4: Создание потребительского профиля

4.1 Однажды подключенный к интернету, **BBoil** становится невидимым для других устройств в сети. Единственный способ подключиться к **BBoil** это войти в личный потребительский профиль, который связан с конкретным устройством. Если Вы все еще не создали профиль, можете сделать это перейдя на страницу **proSmart**: <http://bboilrf.com/ru> или скачайте и установите приложение **proSmart** на Ваш мобильный телефон:



4.2 Если Вы решили использовать браузер , откройте **bboilrf.com/ru** через компьютер или мобильное устройство и нажмите кнопку **“Вход”** в правом верхнем углу **(Схема 13)**.



Схема 13



Схема 14

4.3 Если Вы заходите в профиль впервые , можете зарегистрироваться или войти используя Ваши учетные данные Facebook или Google + аккаунты только нажав на соответствующую кнопку **(Схема 14)**.

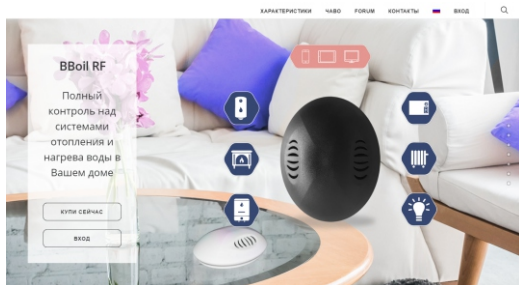
4.4 Регистрация нового пользователя
Заполните поля регистрационной формы и нажмите „Регистрация“. Вы успешно зарегистрировались и можете войти в приложение (**Схема 15**).

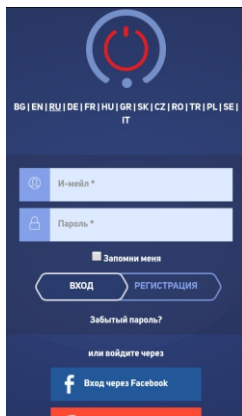
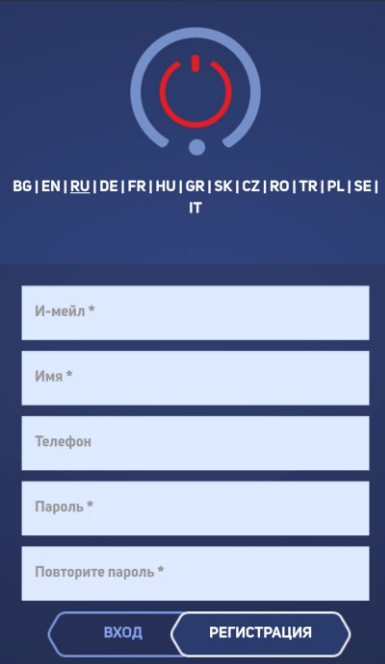

BG | EN | RU | DE | FR | HU | GR | SK | CZ | RO | TR | PL | SE |
IT

И-мейл *

Имя *

Телефон

Пароль *

Повторите пароль *

ВХОД РЕГИСТРАЦИЯ

Схема 15

Шаг. 5: Общая схема экрана “Настройки”

Если Вы использовали режим **ProSmartConfig**, из **Шаг. 3**, перейдите к 5.3

5.1 Начальный экран – после успешного входа в профиль, используя и-мэйл и Пароль, на главном экране Вашего аккаунта Вы можете добавить электрический прибор. Добавьте серийный номер вашего устройства **BVoil**, которое Вы ранее подключили к беспроводной сети Интернет (**Схема 16**).



Схема 16

5.2 Нажмите **“Поиск”** и после того как будет найдено устройство, приложение перенаправит Вас на главный экран управления (**Схема 17**).



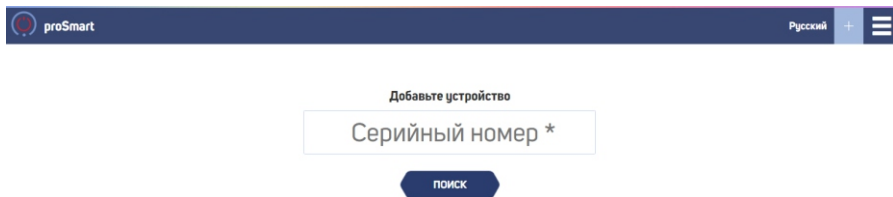

Схема 17

Чтобы ввести имя Вашего устройства, часовой пояс и местоположение, нажмите  кнопку в правом верхнем углу и заполните поля **(Схема 18)**. В этом окне можно удалить устройство из Вашего профиля, нажав кнопку удалить, расположенную в нижнем правом углу.

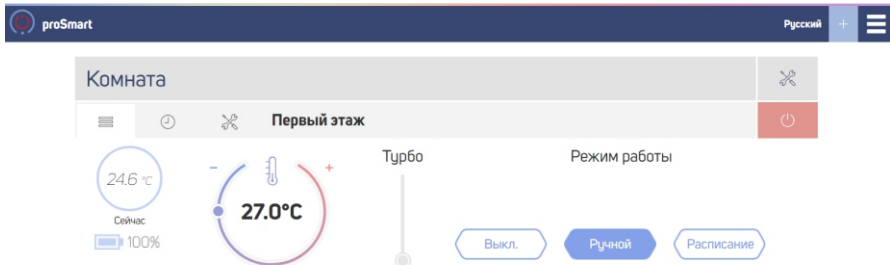

Схема 18

5.3 Теперь Вы можете настраивать и управлять Вашим прибором. Надпись “Сейчас” показывает температуру в настоящий момент. Немного правее расположена кнопка, с помощью которой Вы можете задать необходимую для достижения температуру. В верхнем левом углу расположены еще 3 кнопки (**Схема 19**).

Шаг. 6: Работа с главным экраном

6.1 На главной странице расположены кнопки режимов работы:

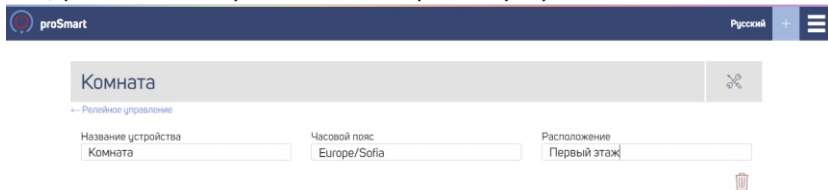
- **Выключен** – устройство не работает
- **Ручной** – устройство работает до достижения установленной в правом слайдере температуры
- **Расписание** – устройство исполняет заданный график



Основной



Настройки



Графики



Слайдер



Температура
сейчас



Уровень заряда
батареи
VBoil RF

Схема 19

Под кнопками с режимами работы, расположен график изменения температуры. С наведением мышки на графическую кривую Вы можете увидеть детальную информацию о выбранной точке.

При выборе **“Турбо режим”** устройство достигает указанной температуры и остается включенным столько времени, сколько указал пользователь. После истечения установленного времени, **BVoil** автоматически возвращается в предыдущий режим работы (**Схема 20**).



Схема 20

6.2 Общая схема экрана “Настройки”

Комната

Первый этаж

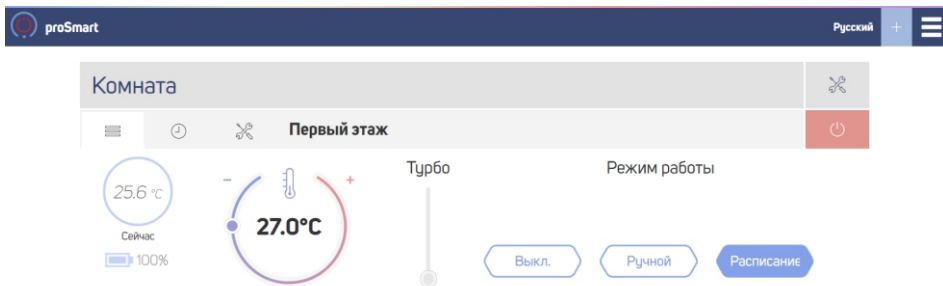
Общие

Thermostat function
Да

Режим работы
Отопление

Прецизность температуры
0.0

Температурные сенсоры

Сенсоры 1
Сейчас

Границы температуры

Минимальная
15

Максимальная
50

Гистерезис /Низкий/

2.0°C

Гистерезис /Высокий/

6.0°C

Границы нижняя гистерезис

Минимальная
0

Максимальная
10

Границы верхняя гистерезис

Минимальная
0

Максимальная
10

Схема 21

В “Настройки” расположены два слайдера для указания нижнего и верхнего гистерезиса. Их цель это поддержка заданной температуры с максимальной экономией энергии и увеличение срока службы

электрического прибора. Вы можете самостоятельно настроить диапазон значений верхнего и нижнего гистерезиса и температуры.

Диапазон определяется функциональностью управляемого прибора.

(Схема 22)

Гистерезис /Низкий/



Границы нижняя гистерезис

Минимальная

0

Максимальная

20

Гистерезис /Высокий/



Границы верхняя гистерезис

Минимальная

0

Максимальная

10

Схема 22

В меню “Общие” расположены режимы работы реле:

- **Термостат** - Режим по умолчанию с активной функцией термостата. **BVoil** измеряет температуру и управляет подключенным прибором.
- **ON / OFF** - Режим без учета температуры, с выключенной функцией термостата. Подключенное устройство включается и выключается вручную или по расписанию.
- **Гараж** - Режим без учета температуры, с выключенной функцией термостата. На подключенное устройство подается короткий импульс. Длительность импульса определяется настройкой.

Внимание! Если у Вас нет необходимых знаний и квалификации, не меняйте эту настройку.

Вы можете выбрать “Режим работы” - “Отопление”

или “Охлаждение”, в зависимости от желаемого эффекта работы и управляемого прибора. С “Точность температуры” определяется визуализация градусов - “0” или “0.0”.

В графе: „**Значение аварийного режима**“ задаете желаемую температуру, при которой прибор будет работать и устройство **VBoil** будет включено вручную с помощью аппаратной кнопки (**Смотр. Схема 6**). Данный метод вкл/выкл используется при отсутствии доступа в интернет или устройство для доступа к системе.

Общие

Working mode

Thermostat

Режим работы

Отопление

Прецизность температуры

0

Emergency mode setpoint

28

Температурные сенсоры

Group: 1, Сенсоры 1

Границы температуры

Минимальная

5

Максимальная

40

Схема 23

В графе **“Сензор 1”** вписываете название температурного датчика. В **“Минимальная”** и **“Максимальная”** определяются границы температурного слайдера от главного экрана для желаемой температуры. **(Схема 23)**.

6.3 На странице **График** находится форма для заполнения недельного режима автономного управления прибором, связанного с **VBoil**. На **Схема 24а** показан пустой график браузера для ноутбука, а для **Схема 24б** смартфона.



Схема 24а



Схема 24б

6.3.1 Нажмите на ось нужного Вам дня недели. В появившемся окне, расположены кнопки разделения периода, в данном случае день разделяется на два, и кнопкой Вкл/Выкл. выбираете режим “Выключено” или “Включено” для выбранного периода. При установке выбранного периода визуализируется слайдер для задания желаемой в данный период температуры.

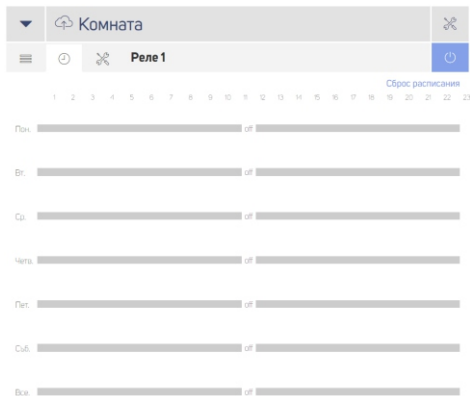

Схема 25

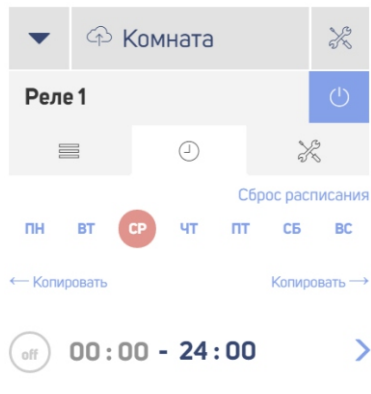
Чтобы добавить период и вернуться к форме создания графика, нажмите **“Добавить период”**. (Схема 25)

6.4 Так выглядит примерный недельный график браузера для ноутбука (Схема 26а) и для смартфона (Схема 26б).

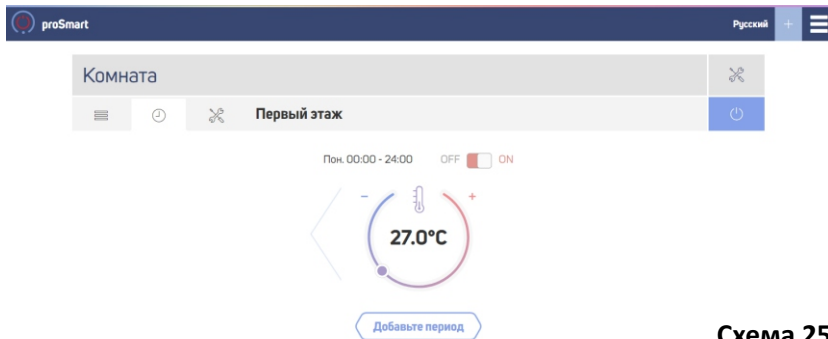

Схема 26а



Схема 26б

Важно! Рекомендуем всегда обновлять браузер, который Вы используете, до последней версии. Использование браузеров старых версий может привести к неправильной работе приложения.

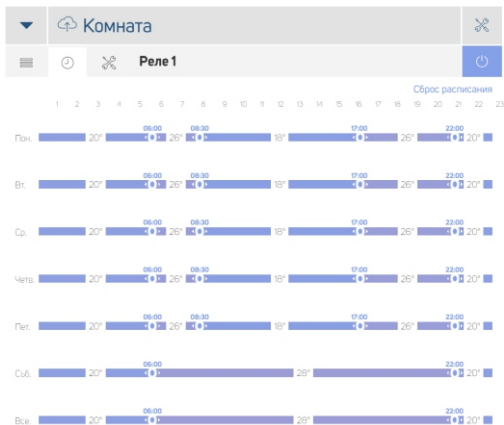
Шаг. 7: Подключение дополнительных датчиков температуры. Если у Вас устройство **BBoil**, перейдите к **Шагу 8**

7.1 **BBoil RF** может работать с четырьмя беспроводными датчиками температуры одновременно. Чтобы добавить один или несколько беспроводных датчиков, открутите четыре винта на температурном сенсоре и снимите крышку (**Схема 5**). Рядом с держателем батареек расположены два выключателя с возможными позициями вкл/выкл. Настройте выключатели на позицию как показано на (**Схема 27**) в зависимости от того, какой в свою очередь датчик подключаете. Для сопряжения беспроводного температурного датчика с основным блоком управления следуйте инструкции из **Шаг.2.1**.

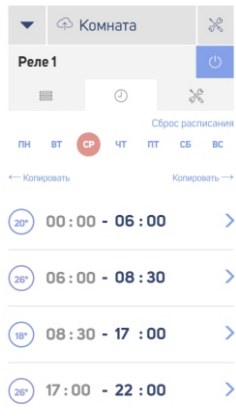
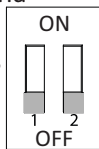
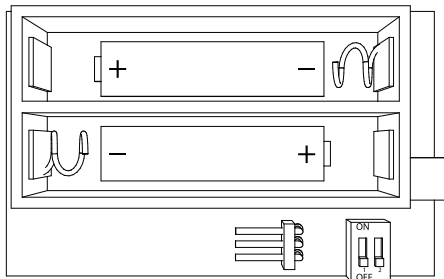

Первое устройство

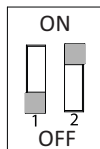

Второе устройство

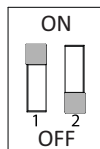

Третье устройство

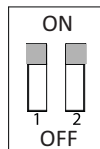

Четвертое устройство

Схема 27

7.2 Проводной датчик температуры – К любому беспроводному датчику температуры можно подключить проводной типа "зонд". Чтобы добавить проводной датчик, открутите четыре винта на температурном датчике и снимите крышку (**Схема 5**). Возле держателя батареек имеется разъем, к которому подключается гнездо беспроводного датчика температуры (**Схема 28**).



Схема 28

Шаг. 8: Обслуживание VBoil RF

8.1 **VBoil** можно очистить с помощью сухой или влажной ткани.

Запрещается использование агрессивных или абразивных чистящих средств.

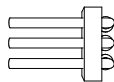
8.2 Каждые шесть месяцев необходимо проверять состояние клемм, клеммных соединений и надежность подключения внешних проводников и при необходимости дополнительно затягивать.

Внимание! Если нет интернет-соединения, **VBoil** продолжает работать в прежнем режиме. Нажимая кнопку настройки аппаратного обеспечения на устройстве, оно выключается или включается в **“Ручной”** режим в зависимости от текущего состояния. В этом случае, после восстановления сети Интернет, **VBoil** будет работать в режиме, заданном кнопкой настройки аппаратного обеспечения.

Гарантия

Данный продукт имеет гарантию 24 месяца, которая начинает действовать с даты первой активации. Серийный номер **VVoil** является уникальным для каждого устройства и должен быть предоставлен при использовании гарантии. Гарантия не будет действительна при следующих условиях:

- При потере или фальсификации гарантийной карты;
- При повреждениях, нанесенных при неправильной установке и эксплуатации;
- Попыка отремонтировать продукт в неавторизованном сервисе;
- Химическое, электрическое или какое-либо другое воздействие на продукт, не связанное с нормальной эксплуатацией;
- Нарушение физической целостности продукта.

Все гарантийные претензии должны быть отправлены в организацию, где было приобретено устройство или свяжитесь непосредственно с производителем Про Смарт ЕООД.

Wi-Fi программируемый термостат **BBoil** соответствует всем стандартам: EU EMC 2014/30/EU, LVD 2014/35/EU, RED 2014/53/EU, WEEE 2012/19/EU and the RoHS 2011/65/EU.

БДС EN 55022:2010 (CISPR 22:2008); БДС EN 55024:2010 (CISPR 24:2010);
БДС EN 55016-2-3:2010+A1:2010 (CISPR 16-2-3:2010+A1:2010);
БДС EN 61000-4-3:2006+A1:2008+A2:2010 (IEC 61000-4-3:2006+A1:2007
+A2:2010); БДС EN 61000-3-2:2014 (IEC 61000-3-2:2014); БДС EN 61000-3-
3:2013 (IEC 61000-3-3:2013); БДС EN 61000-4-2:2009 (IEC 61000-4-2:2008);
БДС EN 61000-4-4:2012 (IEC 61000-4-4:2012); БДС EN 61000-4-5:2014
(IEC 61000-4-5:2014); БДС EN 61000-4-6:2014 (IEC 61000-4-6:2013); БДС EN
61000-4-11:2006 (IEC 61000-4-11:2004); БДС EN 60730-1:2012; БДС EN 60730-
2-9:2010; БДС EN 60950-1:2006+A11:2009+A1:2010+A12:2011+A2:2013 (IEC
60950-1:2005+A1:2009+A2:2013); EN 60730-1:2011 (БДС EN 60730-1:2012),
EN 60730-2-9:2010 (БДС EN 60730-2-9:2010); EN 50491-1:2014 (БДС EN
50491-1:2014); EN 50491-3:2009 (БДС EN 50491-3:2009)

