

**EMS plus**

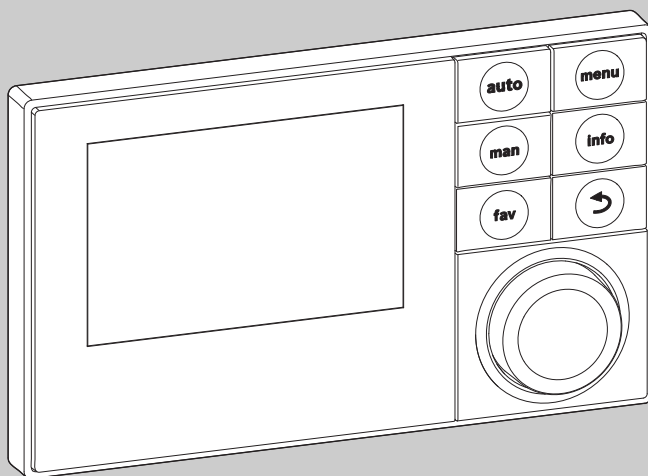

6 720 807 316-00.10

## Инструкция по эксплуатации **Logamatic RC300**

6 720 807 400 (2013/06) RU



Внимательно прочитайте перед обслуживанием

**Buderus**

## Предисловие

Уважаемые покупатели!

Уже более 275 лет тепло - наша стихия. С самого начала мы вкладываем все наши знания и опыт в разработку проекта с тем, чтобы создать комфортную атмосферу с учетом Ваших пожеланий.

Приобретая технику Buderus для систем отопления, горячего водоснабжения или вентиляции, Вы получаете высокоэффективное качественное оборудование, которое будет служить долго и надежно.

Наше оборудование выпускается по новейшим технологиям, и мы следим за тем, чтобы все наши изделия были идеально согласованы между собой. При этом на первом плане всегда стоят экономичность и охрана окружающей среды.

Благодарим Вас за выбор нашей техники, которая позволит экономично использовать энергию без ущерба комфорту. Чтобы так продолжалось многие годы, выполняйте рекомендации этой инструкции по эксплуатации. Если у Вас все же возникнет какой-либо вопрос, то обращайтесь к специалистам отопительной фирмы. Они всегда помогут решить возникшие проблемы.

Мы надеемся, что Вы будете довольны работой техники Buderus!

Сотрудники Buderus

## Содержание

<b>1 Пояснения символов и указания по технике безопасности</b> .....	<b>3</b>
1.1 Пояснения условных обозначений .....	3
1.2 Общие правила техники безопасности .....	3
<b>2 Информация об изделии</b> .....	<b>4</b>
2.1 Функциональные возможности .....	4
2.2 Работа в качестве регулятора .....	4
2.3 Действие технической документации .....	5
2.4 Декларация о соответствии .....	5
2.5 Работа после отсутствия электропитания ....	5
<b>3 Элементы управления и условные обозначения</b> .	<b>6</b>

<b>4 Краткая инструкция по эксплуатации</b> .....	<b>9</b>
4.1 Выбор отопительного контура для стандартной индикации .....	9
4.2 Установка режима работы .....	9
4.3 Изменение комнатной температуры .....	10
4.4 Другие параметры .....	12
4.5 Функции фавориты .....	14

<b>5 Работа с главным меню</b> .....	<b>15</b>
5.1 Обзор главного меню .....	16
5.2 Выполнение настроек для автоматического режима отопления .....	17
5.2.1 Установка программы отопления для автоматического режима .....	17
5.2.2 Автоматическая оптимизация программы ..	22
5.2.3 Установка порога переключения лето/зима	22
5.3 Изменение параметров приготовления горячей воды .....	23
5.3.1 Срочное приготовление горячей воды .....	23
5.3.2 Установка температуры горячей воды .....	24
5.3.3 Настройка программы приготовления горячей воды .....	24
5.3.4 Настройка циркуляции горячей воды .....	26
5.3.5 Термическая дезинфекция .....	27
5.4 Установка программы "Отпуск" .....	28
5.5 Общие настройки .....	32
5.6 Настройки для гибридной системы .....	33

<b>6 Просмотр информации о системе</b> .....	<b>33</b>
--	-----------

<b>7 Указания по экономии энергии</b> .....	<b>36</b>
---	-----------

<b>8 Часто задаваемые вопросы</b> .....	<b>37</b>
---	-----------

<b>9 Устранение неисправностей</b> .....	<b>38</b>
9.1 Устранение "осязаемых" неисправностей ...	38
9.2 Устранение показанных неисправностей ...	39

<b>10 Охрана окружающей среды/утилизация</b> .....	<b>41</b>
--	-----------

<b>Специальные термины</b> .....	<b>42</b>
----------------------------------	-----------

<b>Алфавитный указатель</b> .....	<b>44</b>
-----------------------------------	-----------

## 1 Пояснения символов и указания по технике безопасности

### 1.1 Пояснения условных обозначений

#### Предупреждения

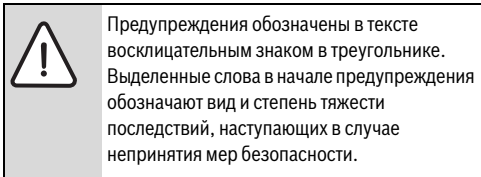

Следующие слова определены и могут применяться в этом документе.

- **УВЕДОМЛЕНИЕ** означает, что возможно повреждение оборудования.
- **ВНИМАНИЕ** означает, что возможны травмы лёгкой и средней тяжести.
- **ОСТОРОЖНО** означает возможность получения тяжёлых вплоть до опасных для жизни травм.
- **ОПАСНО** означает получение тяжёлых вплоть до опасных для жизни травм.

#### Важная информация



Важная информация без каких-либо опасностей для человека и оборудования обозначается приведенным здесь знаком.

#### Другие знаки

Знак	Значение
▶	Действие
→	Ссылка на другое место в инструкции
•	Перечисление/список
–	Перечисление/список (2-ой уровень)

Таб. 1

### 1.2 Общие правила техники безопасности

Эта инструкция предназначена для лиц, эксплуатирующих отопительную систему.

- ▶ Перед эксплуатацией отопительной системы прочитайте инструкции на теплогенераторы, модули и др. и сохраните их.
- ▶ Соблюдайте предупреждения и указания по безопасности.

#### Применение по назначению

- ▶ Это изделие предназначено только для регулирования отопительных систем в одно- и многоквартирных домах.

Другое использование считается применением не по назначению. Исключается любая ответственность за повреждения, возникшие в результате применения не по назначению.

#### Безопасность электрических приборов при использовании в быту и подобных целях

Для предотвращения опасных ситуаций при использовании электрических приборов действуют следующие правила в соответствии с EN 60335-1:

«Если повреждён сетевой провод, то его должен заменить изготовитель, его сервисная служба или другие квалифицированные специалисты, чтобы не допустить опасных ситуаций.»

#### Контрольные осмотры и техническое обслуживание

Регулярные контрольные осмотры и техническое обслуживание является условием безопасной и экологичной эксплуатации отопительной системы.

Мы рекомендуем заключить договор о ежегодном осмотре и необходимом техническом обслуживании со специализированным сервисным предприятием, имеющим разрешение на выполнение таких работ.

- ▶ Все работы должны выполнять только сотрудники специализированного сервисного предприятия, имеющие разрешение на проведение таких работ.
- ▶ Сразу же устраняйте выявленные недостатки.

#### Повреждения от замерзания

Если установка выключена, то при отрицательных температурах она может замерзнуть:

- ▶ Выполняйте рекомендации по защите от замерзания.
- ▶ Оставляйте всегда установку включённой из-за дополнительных функций, например, приготовления горячей воды или защиты от блокировки.
- ▶ При возникновении неисправностей сразу же устраняйте их.

#### Опасность ошпаривания горячей водой в местах водоразбора

- ▶ Если температура горячей воды установлена выше 60 °C или включена термическая дезинфекция, то нужно установить смесительное устройство. В случае сомнений обратитесь к специалисту.

## 2 Информация об изделии

Пульт RC300 позволяет выполнять простое управление отопительной системой.

Вращением ручки регулятора можно изменять температуру в квартире. Термостатические вентили на радиаторах нужно регулировать только в том случае, если в отдельной комнате слишком холодно или слишком тепло. Автоматический режим с задаваемой программой отопления обеспечивает энергосберегающую работу оборудования благодаря снижению комнатной температуры в определённые часы или полному отключению отопления (регулируемое понижение температуры). Отопление регулируется так, чтобы достичь оптимальный тепловой комфорт при минимальных затратах энергии.

Можно также задать комфортное и экономичное горячее водоснабжение.

### 2.1 Функциональные возможности

В этой инструкции приведён максимальный объём функций. В соответствующих местах указывается на зависимость функций от конструкции отопительной системы. Диапазоны регулировки и первоначальные установки зависят от отопительной системы на месте её эксплуатации и могут отличаться от сведений, приведённых в этой инструкции.

Функциональные возможности и связанная с ними структура меню пульта управления зависят от конструкции отопительной системы:

- Настройки для различных отопительных контуров можно выполнить только в том случае, если установлены два или несколько отопительных контуров.
- Если отопительному контуру присвоен пульт RC200 как дистанционное управление, то определённые настройки для этого контура можно выполнить только на дистанционном управлении (→ инструкция по эксплуатации RC200).
- Настройки для различных систем горячего водоснабжения можно выполнить только в том случае, если установлены две системы ГВС (например, в многоквартирном доме, где требования к горячей воде могут существенно отличаться в различных квартирах).
- Информация о системе солнечного коллектора или о гибридной системе будет показана только в том случае, если эти системы установлены.

По всем вопросам обращайтесь к специалистам, обслуживающим вашу отопительную систему.

### 2.2 Работа в качестве регулятора

Пульт управления может регулировать до четырёх отопительных контуров. Регулирование отопления работает в каждом отопительном контуре по одному из главных видов регулирования. В зависимости от требований специалист, обслуживающий вашу отопительную систему, выберет и установит один них.

Имеются следующие главные виды регулирования:

- **По комнатной температуре:**
  - Регулирование температуры в помещении по температуре, измеренной в этом помещении
  - Пульт управления автоматически задаёт необходимую теплопроизводительность теплогенератора или температуру подающей линии, термины → стр. 42.
- **По наружной температуре:**
  - Регулирование температуры в помещении в зависимости от наружной температуры
  - Пульт управления задаёт температуру подающей линии по упрощённой или оптимизированной отопительной кривой.
- **По наружной температуре с учётом комнатной температуры:**
  - Регулирование температуры в помещении в зависимости от наружной температуры и измеренной температуры в помещении
  - Пульт управления задаёт температуру подающей линии по упрощённой или оптимизированной отопительной кривой.
- **Постоянно:** регулирование с постоянной температурой независимо от наружной или комнатной температуры, например, для обогрева бассейна или вентиляционной системы. Температуру подающей линии разрешается устанавливать в сервисном меню только специалистам сервисной фирмы.



Для регулирования по комнатной температуре и по наружной температуре с учётом комнатной температуры действует следующее правило: Термостатические вентили в контрольном помещении (помещение, в котором установлен пульт управления или дистанционное управление) должны быть полностью открыты!

### 2.3 Действие технической документации

При работе этого пульта управления возможны отличия от технической документации теплогенератора. Если такие отличия имеются, то они указаны в приложении к документации, входящем в комплект поставки. В этом приложении собраны все отличающиеся положения.

Все другие сведения в технической документации о теплогенераторах, главных регуляторах (например, RC35) и системе шины EMS действуют также для этого пульта, если для них не указаны отличия в приложении.

### 2.4 Декларация о соответствии



Конструкция и эксплуатационные качества продукта соответствует нормам Евразийского таможенного союза. Соответствие подтверждено рядом стоящим единым знаком обращения.

### 2.5 Работа после отсутствия электропитания

При отсутствии электропитания или в периоды с отключенным теплогенератором настройки не теряются. Пульт управления продолжает работать после восстановления подачи электроэнергии. Возможно потребуется заново установить дату и время. Другие настройки не требуются.

## 3 Элементы управления и условные обозначения



Рис. 1 Элементы управления

- [1] Кнопка fav
- [2] Кнопка man
- [3] Кнопка auto
- [4] Кнопка menu
- [5] Кнопка info
- [6] Кнопка "Назад"
- [7] Ручка регулятора



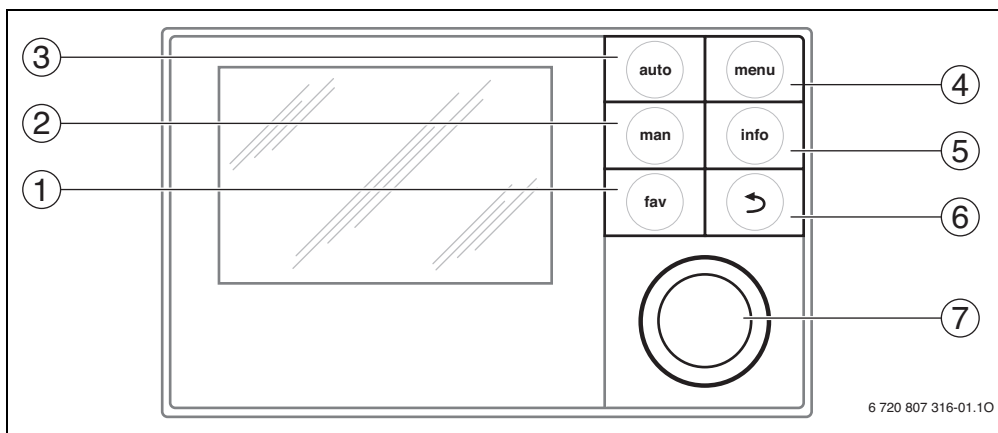

Если подсветка экрана выключена, то при нажатии на любую кнопку выполняется соответствующее ей действие и подсветка включается. При первом нажатии на ручку регулятора происходит только включение подсветки. Если не нажимать никакие элементы управления, то подсветка сама погаснет.

→ рис. 1, стр. 6			
Поз.	Элемент управления	Обозначение	Пояснение
1		Кнопка fav	<ul style="list-style-type: none"> <li>▶ Нажмите, чтобы вызвать часто используемые функции (фавориты) для отопительного контура 1.</li> <li>▶ Держите нажатой, чтобы индивидуально настроить меню фаворитов (→ глава 4.5, стр. 14).</li> </ul>
2		Кнопка man	<ul style="list-style-type: none"> <li>▶ Нажмите, чтобы включить ручной режим для работы с постоянной заданной комнатной температурой (постоянная работа без программы включений по времени, → стр. 9).</li> <li>▶ Держите нажатой, чтобы активировать поле ввода продолжительности ручного режима (максимум 48 часов от текущего времени).</li> </ul>
3		Кнопка auto	<ul style="list-style-type: none"> <li>▶ Нажмите, чтобы включить автоматический режим с программой работы по времени (→ глава 4.2, стр. 9).</li> </ul>
4		Кнопка menu	<ul style="list-style-type: none"> <li>▶ Нажмите, чтобы открыть главное меню (→ глава 5, стр. 15).</li> </ul>

Таб. 2 Элементы управления

→ рис. 1, стр. 6

Поз.	Элемент управления	Обозначение	Пояснение
5		Кнопка info	<p>Если меню открыто:</p> <ul style="list-style-type: none"> <li>▶ Нажмите, чтобы получить дополнительную информацию по выбранному пункту меню.</li> </ul> <p>Когда на экране стандартная индикация:</p> <ul style="list-style-type: none"> <li>▶ Нажмите, чтобы открыть меню информации (→ глава 6, стр. 33).</li> </ul>
6		Кнопка "Назад"	<ul style="list-style-type: none"> <li>▶ Нажмите, чтобы перейти на вышестоящий уровень меню или чтобы не сохранять изменённое значение параметра.</li> </ul> <p>Если показано необходимое техобслуживание или неисправность:</p> <ul style="list-style-type: none"> <li>▶ Нажимайте, чтобы переключаться со стандартной индикации на индикацию неисправности.</li> <li>▶ Держите нажатой, чтобы перейти из меню к стандартной индикации.</li> </ul>
7		Ручка регулятора	<ul style="list-style-type: none"> <li>▶ Поверните, чтобы изменить значение параметра (например, температуру) или выбрать меню или пункт меню.</li> </ul> <p>Если подсветка выключена:</p> <ul style="list-style-type: none"> <li>▶ Нажмите, чтобы включить подсветку.</li> </ul> <p>Если подсветка включена:</p> <ul style="list-style-type: none"> <li>▶ Нажмите, чтобы открыть выбранное меню или пункт меню, подтвердить установленное значение (например, температуру) или сообщение или чтобы закрыть всплывающее окно.</li> </ul> <p>Когда на экране стандартная индикация:</p> <ul style="list-style-type: none"> <li>▶ Нажмите, чтобы активировать поле ввода для выбора отопительного контура в стандартной индикации (только в системах с минимум двумя отопительными контурами, → глава 4.1, стр. 9).</li> </ul>

Таб. 2 Элементы управления



Рис. 2 Пример стандартной индикации в системе с несколькими отопительными контурами

- |                           |                                     |
|---------------------------|-------------------------------------|
| [1] Индикация параметров  | [6] Программа работы по времени     |
| [2] Информационная строка | [7] Отметка времени (текущее время) |
| [3] Наружная температура  | [8] Режим работы                    |
| [4] Текстовая информация  |                                     |
| [5] Информационные знаки  |                                     |

→ рис. 2, стр. 7			
Поз.	Знак	Обозначение	Пояснение
1		Индикация параметров	Индикация фактической температуры: <ul style="list-style-type: none"> <li>комнатной температуры при установке на стену</li> <li>температуры теплогенератора при установке в теплогенератор.</li> </ul>
2	–	Информационная строка	Показание времени, дня недели и даты.
3		Дополнительная индикация температуры	Индикация дополнительной температуры: наружная температура, температура солнечного коллектора или ГВС (дальнейшая информация → стр. 32).
4	–	Текстовая информация	Например, обозначение показанной фактической температуры (→ рис. 2, [1]); для комнатной температуры знак не показан. Если имеется неисправность, то здесь будет показано указание на неё, пока неисправность не будет устранена.
5		Информационные знаки	Работает насос солнечного коллектора.
			Включена блокировка кнопок.
6		Программа работы по времени	Графическое изображение активной программы для показанного отопительного контура. Различные по высоте полосы показывают отрезки времени, когда активен определённый режим работы. Верхняя полоса представляет режим отопления, нижняя - режим работы с пониженной температурой.
7		Отметка времени	Эта отметка ▲ показывает в программе 15-минутные интервалы (= деление шкалы времени) до текущего времени.
8	<b>авт</b>	Режим работы	Система с одним отопительным контуром работает в автоматическом режиме (отопление по программе работы по времени)
	<b>OK2авт</b>		Показанный отопительный контур работает в автоматическом режиме. Стандартная индикация относится только к показываемому отопительному контуру. Нажатие кнопки tap или auto и изменение заданной комнатной температуры в стандартной индикации действует только на показываемый отопительный контур.
			Активен режим отопления для показываемого отопительного контура, работающего в автоматическом режиме
			Активен пониженный режим для показываемого отопительного контура, работающего в автоматическом режиме
	<b>Лето (выкл)</b>		Система с одним отопительным контуром работает в летнем режиме (отопление выключено, приготовление горячей воды активно, → глава 5.2.3, стр. 22)
	<b>OK2Лето (выкл)</b>		Показываемый отопительный контур работает в летнем режиме (отопление выключено, приготовление горячей воды активно). Стандартная индикация относится только к показываемому отопительному контуру (→ глава 5.2.3, стр. 22).
	<b>ручной</b>		Система с одним отопительным контуром работает в ручном режиме
	<b>OK2ручной</b>		Показываемый отопительный контур работает в ручном режиме. Стандартная индикация относится только к показываемому отопительному контуру. Нажатие кнопки tap или auto и изменение заданной комнатной температуры в стандартной индикации действует только на показываемый отопительный контур.
	<b>Отпуск до \$11.1.2011\$</b>		Программа "Отпуск" активна в системе с одним отопительным контуром (→ глава 5.4, стр. 28).
<b>OK2Отпуск до \$11.1.2011\$</b>	Программа "Отпуск" активна для показываемого отопительного контура и для системы ГВС (→ глава 5.4, стр. 28). Стандартная индикация относится только к показываемому отопительному контуру.		

Таб. 3 Условные знаки в стандартной индикации

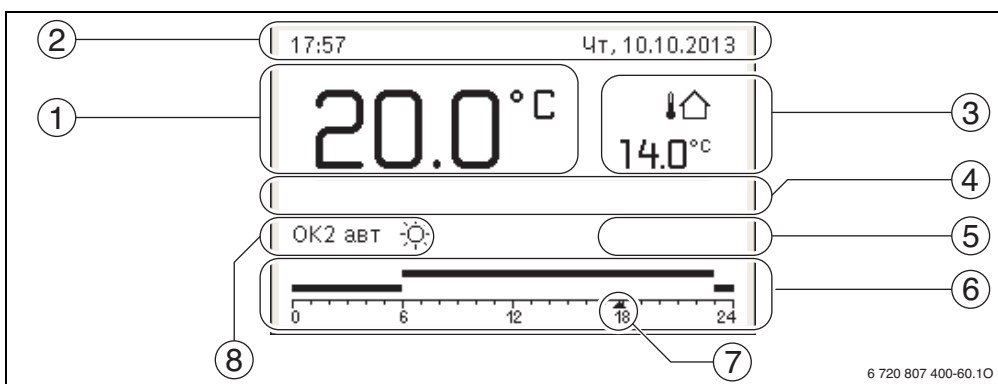

## 4 Краткая инструкция по эксплуатации

Обзор структуры меню и положение отдельных пунктов меню приведены на стр. 15.

Следующие описания приведены для стандартной индикации (→ рис. 2, стр. 7).

### 4.1 Выбор отопительного контура для стандартной индикации



В стандартной индикации всегда показаны данные только одного отопительного контура. Если установлено два или более отопительных контуров, то можно задать, к какому отопительному контуру будет относиться стандартная индикация.

Действия	Результат
<ul style="list-style-type: none"> <li>▶ Когда включена подсветка, нажмите на ручку регулятора. В нижней половине экрана будут показаны номер, режим работы и наименование выбранного отопительного контура (если имеется).</li> <li>▶ Поворачивая ручку регулятора, выберите отопительный контур. Для выбора предлагаются только имеющиеся в системе контуры.</li> <li>▶ Подождите несколько секунд или нажмите на ручку регулятора. Стандартная индикация относится к показываемому отопительному контуру.</li> </ul>	

Таб. 4 Краткая инструкция по эксплуатации – Отопительный контур в стандартной индикации

### 4.2 Установка режима работы

Пояснения терминов «Режим работы», «Автоматический режим» и «Ручной режим» приведены на стр. 42 и 42.

Действия	Результат
Чтобы <b>активировать автоматический режим</b> (с учётом программы работы по времени)	
<ul style="list-style-type: none"> <li>▶ Нажмите кнопку auto. Все температуры действующей программы отопления по времени показаны в нижней половине экрана во всплывающем меню. Текущая действующая температура мигает. Пульт управления регулирует комнатную температуру в соответствии с программой отопления по времени.</li> </ul>	
Чтобы <b>активировать ручной режим</b> (без учёта программы работы по времени)	
<ul style="list-style-type: none"> <li>▶ Нажмите кнопку man. Требуемая (заданная) комнатная температура показана в нижней половине экрана во всплывающем окне. Пульт управления регулирует температуру в помещении по постоянной заданной комнатной температуре.</li> </ul> <p><b>Указание:</b> если для отопительного контура задан вид регулирования с постоянной температурой (например, бассейн или вентиляционная система), то этот отопительный контур не может работать в ручном режиме.</p>	

Таб. 5 Краткая инструкция по эксплуатации – Активировать режимы работы



### 4.3 Изменение комнатной температуры



Если для отопительного контура задан вид регулирования с постоянной температурой (например, бассейн или вентиляционная система), то температуру для этого контура может задавать только специалист сервисной фирмы. Кнопки auto и map в этом случае не действуют.

Действия		Результат
Чтобы показать на экране <b>текущую заданную температуру</b>		
<b>Автоматический режим</b>	<ul style="list-style-type: none"> <li>▶ Нажмите кнопку auto.</li> </ul> <p>Действующая требуемая (заданная) комнатная температура (активный режим работы) и следующая точка переключения будут показаны в нижней половине экрана во всплывающем окне.</p>	
<b>Ручной режим</b>	<ul style="list-style-type: none"> <li>▶ Нажмите кнопку map.</li> </ul> <p>Требуемая (заданная) комнатная температура будет показана в нижней половине экрана во всплывающем окне.</p> <p>Если действует ручной режим с ограниченной продолжительностью, то будут показаны требуемая (заданная) комнатная температура и продолжительность ручного режима.</p>	
Если какой-либо день очень холодно или очень тепло: <b>временно измените комнатную температуру</b>		
<b>Автоматический режим</b>	<p><b>Изменение комнатной температуры до следующей точки переключения</b></p> <ul style="list-style-type: none"> <li>▶ Поворачивая ручку регулятора, установите требуемую комнатную температуру.</li> </ul> <p>Соответствующий отрезок времени будет показан серой полосой на диаграмме программы работы по времени.</p> <ul style="list-style-type: none"> <li>▶ Подождите несколько секунд или нажмите на ручку регулятора.</li> </ul> <p>Пульт управления работает с изменёнными параметрами. Изменённая температура действует до следующего времени переключения в программе отопления по времени. Затем снова будут действовать параметры программы.</p> <p><b>Отмена изменения температуры</b></p> <ul style="list-style-type: none"> <li>▶ Вращайте ручку регулятора, пока соответствующий отрезок времени на диаграмме программы снова не станет чёрным, затем нажмите на ручку регулятора</li> </ul> <p><b>-или-</b></p> <ul style="list-style-type: none"> <li>▶ Нажмите кнопку map.</li> <li>▶ Подождите несколько секунд или нажмите на ручку регулятора, чтобы закрыть всплывающее окно.</li> <li>▶ Нажмите кнопку auto.</li> </ul> <p>Изменение отменено.</p>	

Таб. 6 Краткая инструкция по эксплуатации – комнатная температура

Действия	Результат
<p><b>Установить постоянную комнатную температуру на ограниченное время</b></p> <ul style="list-style-type: none"> <li>▶ Нажмите кнопку map и держите нажатой до появления на экране поля ввода продолжительности ручного режима.</li> <li>▶ Поворачивая ручку регулятора, установите требуемую продолжительность. Время окончания ручного режима можно задать только как половину часа или целый час. Максимальная ограниченная продолжительность ручного режима составляет 48 часов (2 дня), начиная с текущего времени. Минимальная продолжительность - полчаса.</li> <li>▶ Нажмите на ручку регулятора. Пульт управление работает с изменёнными параметрами. После окончания ручного режима в заданное время, снова начинает действовать активная программа работы по времени.</li> </ul> <p><b>Отменить ограниченную продолжительность работы с постоянной комнатной температурой</b></p> <ul style="list-style-type: none"> <li>▶ Установите длительность больше 48 часов.</li> </ul> <p><b>-или-</b></p> <ul style="list-style-type: none"> <li>▶ Активируйте автоматический режим (нажмите кнопку auto).</li> <li>▶ Подождите несколько секунд или нажмите на ручку регулятора, чтобы закрыть всплывающее окно.</li> <li>▶ Активируйте ручной режим (нажмите кнопку map).</li> </ul> <p><b>Ручной режим</b> действует постоянно (постоянная комнатная температура на неограниченный период).</p>	
<p>Если в течение любого времени требуется температура в помещении, отличающаяся от заданных температур для автоматического режима: <b>активировать ручной режим и установить требуемую комнатную температуру</b></p>	
<p><b>Ручной режим</b></p> <ul style="list-style-type: none"> <li>▶ Нажмите кнопку map. Ручной режим активирован. Действующая комнатная температура будет показана в нижней половине экрана во всплывающем окне. Диаграмма программы работы по времени показана серой полосой.</li> <li>▶ Подождите несколько секунд или нажмите на ручку регулятора, чтобы закрыть всплывающее окно.</li> <li>▶ Поворачивая ручку регулятора, установите требуемую комнатную температуру.</li> <li>▶ Подождите несколько секунд или нажмите на ручку регулятора. Действующая комнатная температура будет показана в нижней половине экрана во всплывающем окне. Пульт управления работает с изменёнными параметрами.</li> </ul>	

Таб. 6 Краткая инструкция по эксплуатации – комнатная температура

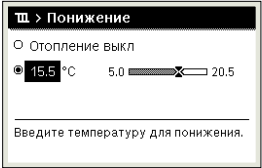

Действия	Результат
<p>Если постоянно очень холодно или очень тепло: <b>изменить комнатную температуру для режима отопления и пониженного режима</b></p>	
<p><b>Автоматический режим</b></p> <ul style="list-style-type: none"> <li>▶ Нажмите кнопку меню, чтобы открыть главное меню.</li> <li>▶ Нажмите на ручку регулятора, чтобы открыть меню <b>Отопление</b>.</li> <li>▶ Нажмите на ручку регулятора, чтобы открыть меню <b>Регулировка температуры</b>.</li> <li>▶ Если установлены два или больше отопительных контуров, то поворачивая ручку регулятора, отметьте <b>Отопительный контур 1, 2, 3 или 4</b> и нажмите на ручку регулятора.</li> </ul>	 <p style="text-align: right; font-size: small;">6 720 807 400-11.10</p>
<ul style="list-style-type: none"> <li>▶ Поворачивая ручку регулятора, отметьте <b>Отопл.</b> или <b>Понижение</b>.</li> <li>▶ Нажмите на ручку регулятора.</li> <li>▶ Поворачивая ручку регулятора, отметьте нужное значение для режима понижения.</li> <li>▶ Нажмите на ручку регулятора, чтобы активировать выбранное значение.</li> </ul> <p>Когда активируется регулирование температуры:</p> <ul style="list-style-type: none"> <li>▶ Поверните и нажмите ручку регулятора, чтобы установить температуру. Границы задаваемого значения температуры зависят от настройки другого вида регулирования. Пульт управления работает с изменёнными параметрами. Настройки действуют на все программы отопления по времени (если установлены два или более отопительных контуров, то только в выбранном контуре).</li> </ul>	 <p style="text-align: right; font-size: small;">6 720 807 400-13.10</p>

Таб. 6 Краткая инструкция по эксплуатации – комнатная температура

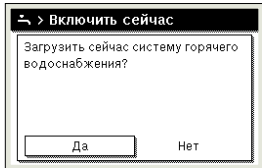
#### 4.4 Другие параметры

Действия	Результат
<p>Если требуется горячая вода вне времени, заданного в программе: в меню <b>Разовый нагрев</b> активируйте <b>Включить сейчас</b> (= функция срочного приготовления горячей воды).</p>	
<ul style="list-style-type: none"> <li>▶ Нажмите кнопку меню, чтобы открыть главное меню.</li> <li>▶ Поворачивая ручку регулятора, отметьте <b>Горячая вода</b>.</li> <li>▶ Нажмите на ручку регулятора, чтобы открыть меню <b>Горячая вода</b>.</li> <li>▶ Нажмите на ручку регулятора, чтобы открыть меню <b>Разовый нагрев</b>.</li> <li>▶ Нажмите на ручку регулятора, чтобы включить приготовление горячей воды. Приготовление горячей воды сразу активно на заданный период. В зависимости от конфигурации отопительной системы возможно потребуется выбрать систему ГВС (<b>Система ГВС I</b> или <b>II</b>).</li> </ul>	 <p style="text-align: right; font-size: small;">6 720 807 400-14.10</p>

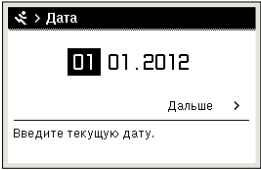
Таб. 7 Краткая инструкция по эксплуатации – другие параметры

Действия	Результат
<p>Если температура воды в системе горячего водоснабжения слишком горячая или слишком холодная: <b>изменить температуру горячей воды</b></p>	
<ul style="list-style-type: none"> <li>▶ Нажмите кнопку <b>тепл</b>, чтобы открыть главное меню.</li> <li>▶ Поворачивая ручку регулятора, отметьте <b>Горячая вода</b>.</li> <li>▶ Нажмите на ручку регулятора, чтобы открыть меню <b>Горячая вода</b>.</li> <li>▶ Поворачивая ручку регулятора, отметьте <b>Регулировка температуры</b>.</li> <li>▶ Нажмите на ручку регулятора, чтобы открыть меню <b>Регулировка температуры</b>.</li> <li>▶ Поворачивая ручку регулятора, отметьте <b>Горячая вода</b> или <b>Темп. гор. воды снижена</b>.</li> <li>▶ Нажмите на ручку регулятора.</li> <li>▶ Поворачивая ручку регулятора, установите температуру.</li> <li>▶ Нажмите на ручку регулятора.</li> </ul> <p>Пульт управления работает с изменёнными параметрами. В зависимости от конфигурации отопительной системы возможно потребуются выбрать систему ГВС (<b>Система ГВС I</b> или <b>II</b>).</p>	
<p><b>Установка даты и времени</b></p>	
<p>Если на пульт управления длительное время не подаётся электропитание, то на экране будет запрошена дата и время, и затем произойдёт переход на нормальный режим работы.</p>	
<ul style="list-style-type: none"> <li>▶ Восстановите электропитание. На пульте будет показан шаблон для ввода даты.</li> <li>▶ Поворачивайте и нажимайте ручку регулятора, чтобы установить день, месяц и год. Отметьте на экране <b>Дальше</b>.</li> </ul>	
<ul style="list-style-type: none"> <li>▶ Нажмите на ручку регулятора.</li> <li>▶ Установите время таким же образом, как дату. Отметьте на экране <b>Дальше</b>.</li> <li>▶ Нажмите на ручку регулятора. Пульт управления работает с изменёнными параметрами. Для нового пуска пульта управления никакие другие настройки не требуются.</li> </ul>	
<p>Если вы хотите воспрепятствовать ошибочным изменениям параметров на пульте управления: <b>включить или выключить блокировку кнопок</b> (защита от детей, → стр. 42)</p>	
<ul style="list-style-type: none"> <li>▶ Нажмите на ручку регулятора и кнопку <b>auto</b> и держите нажатыми, чтобы включить или выключить блокировку кнопок. Когда блокировка кнопок включена, на экране показан знак ключа (→ рис. 2 [5], стр. 7).</li> </ul>	
<p>Если вы хотите изменить язык показываемых текстов: <b>установить язык</b></p>	
<ul style="list-style-type: none"> <li>▶ Нажмите кнопку <b>тепл</b>, чтобы открыть главное меню.</li> <li>▶ Поворачивая ручку регулятора, отметьте <b>Настройки</b>.</li> <li>▶ Нажмите на ручку регулятора, чтобы открыть меню <b>Настройки</b>.</li> <li>▶ Нажмите на ручку регулятора.</li> <li>▶ Поворачивая ручку регулятора, выберите язык.</li> <li>▶ Нажмите на ручку регулятора. Пульт управления работает с изменёнными параметрами.</li> </ul>	

Таб. 7 Краткая инструкция по эксплуатации – другие параметры

Действия	Результат
<p>Если изменился ваш дневной/ночной ритм жизни (например, при сменной работе): <b>изменить программу отопления</b></p> <p>В меню <b>Отопление &gt; Программа отопления</b> можно несколькими простыми действиями изменить программу работы по времени в соответствии с жизненными привычками или обстоятельствами (→ глава 5.2.1, стр. 17).</p>	 <p>The screenshot shows a menu titled "Ш &gt; Собств. программа отопл.". At the top, there are navigation arrows, "Пн-Пт", and a "Копировать" button. Below, there are two rows of settings: "с 06:00" with a sun icon and "Отопл." and "с 23:00" with a snowflake icon and "Пониж.". A 24-hour bar chart is visible at the bottom, and the model number "6 720 807 400-19.10" is at the bottom right.</p>

Таб. 7 Краткая инструкция по эксплуатации – другие параметры

#### 4.5 Функции фавориты

Кнопка fav предоставляет прямой доступ к часто используемым функциям отопительного контура 1. При первом нажатии кнопки fav открывается меню конфигурации меню фаворитов. Здесь можно сохранить ваши личные функции-фавориты и при необходимости

позднее ещё лучше согласовать меню фаворитов с вашими потребностями.

Действие кнопки fav не зависит от показанного в стандартной индикации отопительного контура. Настройки, изменённые через меню фаворитов, всегда относятся только к отопительному контуру 1.

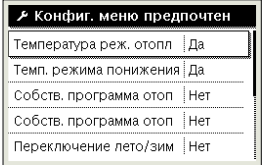
Действия	Результат
<p>Для доступа к функции-фавориту: <b>открыть меню фаворитов</b></p>	
<ul style="list-style-type: none"> <li>▶ Нажмите кнопку fav, чтобы открыть меню фаворитов.</li> <li>▶ Поверните и нажмите ручку регулятора, чтобы выбрать функцию-фаворит.</li> <li>▶ Измените параметры (действия также, как при настройке в главном меню).</li> </ul>	
<p>Если вы хотите привести список фаворитов в соответствие с вашими потребностями: <b>согласовать меню фаворитов</b></p>	
<ul style="list-style-type: none"> <li>▶ Нажмите кнопку fav и держите нажатой до появления меню конфигурации фаворитов.</li> <li>▶ Поверните и нажмите ручку регулятора, чтобы выбрать функцию (<b>Да</b>) или чтобы отменить выбор (<b>Нет</b>). Изменения действуют сразу же.</li> <li>▶ Нажмите кнопку "Назад", чтобы закрыть меню.</li> </ul>	 <p>The screenshot shows a menu titled "Конфиг. меню предпочтен". It contains four rows of settings with toggle switches: "Температура реж. отопл   Да", "Темп. режима понижения   Да", "Собств. программа отоп   Нет", and "Переключение лето/зим   Нет". The model number "6 720 807 400-20.10" is at the bottom right.</p>

Таб. 8 Краткая инструкция по эксплуатации – Функции-фавориты

## 5 Работа с главным меню

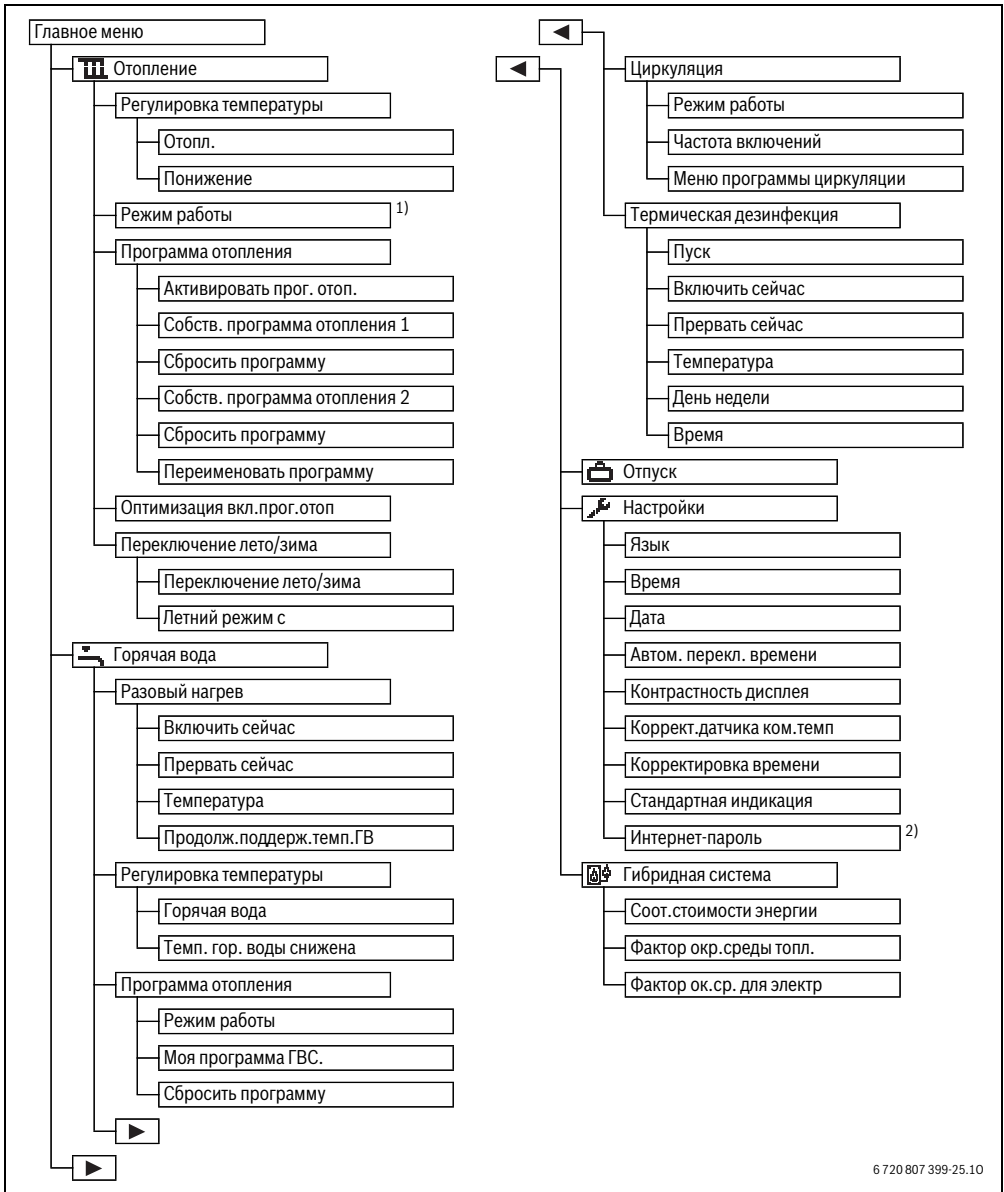

6 720 807 399-25.10

Рис. 3 Структура главного меню

- 1) Доступно только при наличии контура с постоянной температурой.
- 2) Доступно только в том случае, если установлен коммуникационный модуль Web KM50 или Web KM200

### 5.1 Обзор главного меню

Если установлены два или более отопительных контура или две системы горячего водоснабжения, то в некоторых меню нужно задать дополнительные параметры:

- ▶ Поворачивая ручку регулятора, выберите для какого отопительного контура или для какой системы ГВС изменяются настройки.
- ▶ Нажмите на ручку регулятора, чтобы перейти к меню.

Меню	Цель меню	Сторона
 <b>Отопление</b>	Изменение комнатных температур и программы отопления по времени.	17
<b>Регулировка температуры</b>	Установка требуемых комнатных температур, которые присваиваются отрезкам программы работы по времени в отопительном и пониженном режиме.	12
<b>Режим работы<sup>1)</sup></b>	Включение или выключение программы работы по времени для контура с постоянной температурой (например, бассейн или вентиляционная система).	17
<b>Программа отопления</b>	Включение режимов отопления и понижения в установленное время и дни недели (автоматический режим). Для ГВС и циркуляции возможны отдельные программы. Отопительные контуры и программы переименовываются в этом меню.	17
<b>Оптимизация вкл. прог. отоп</b>	Программа отопления по времени автоматически оптимизирует точки переключения для достижения повышенного комфорта. При этом требуемая температура в помещении достигается уже к времени переключения.	22
<b>Переключение лето/зима</b>	Автоматическое переключение с летнего режима (отопление выключено) на зимний (отопление включено) (в зависимости от наружной температуры).	22
 <b>Горячая вода</b>	Изменение температуры горячей воды и программы работы по времени для ГВС.	23
<b>Разовый нагрев</b>	Установка температуры и продолжительности разовой загрузки бака (= срочное приготовление горячей воды) и включение разовой загрузки.	23
<b>Регулировка температуры</b>	Установка температуры горячей воды для различных режимов работы, которые могут присваиваться программе работы по времени.	24
<b>Программа отопления</b>	Включение режимов "ГВС", "пониженная ГВС" и "отсутствие ГВС" в установленное время и дни недели (автоматический режим). Системы горячего водоснабжения переименовываются в этом меню.	24
<b>Циркуляция</b>	Установка программы циркуляции горячей воды, чтобы горячая вода без задержки поступала в места водоразбора.	26
<b>Термическая дезинфекция</b>	Нагрев воды до температуры, при которой гибнут возбудители заболеваний.	27
 <b>Отпуск</b>	Настройка работы отопительной системы на время длительного отсутствия (программа "Отпуск").	28
 <b>Настройки</b>	Изменение общих настроек, таких как время, дата, контрастность экрана и др.	32
 <b>Гибридная система</b>	Если установлена гибридная система, то выполните настройки для её составных частей. Если гибридная система не установлена, то это меню не будет показано.	33

Таб. 9 Обзор главного меню

1) Этот пункт меню доступен только в том случае, если для отопительного контура задан режим работы с постоянной температурой.



## 5.2 Выполнение настроек для автоматического режима отопления

### Меню: **Отопление**

Обычно программа отопления предлагает наилучший тепловой комфорт.

В первоначальной установке для каждого отопительного контура активна программа 1 со следующими параметрами:

- С 06:00 (в субботу и воскресенье с 08:00) отопление работает с температурой 21 °С (отопительный режим). С 23:00 отопление работает с температурой 15 °С (пониженный режим).

Таким образом отопление экономно работает с 23:00 вечера до 06:00 следующего дня.

### Отопительный контур 1 ... 4

Если установлены и сконфигурированы несколько отопительных контуров, то параметры отопительного контура 1 ... 4 можно изменять также, как в системах с одним контуром. Но эти изменения действуют **только для выбранного контура**. Присвоение уникальных имён отопительным контурам значительно облегчает правильный выбор.

Для каждого контура можно установить дистанционное управление. Если отопительному контуру присвоен пульт RC200 как дистанционное управление, то RC200 определяет программу работы отопления по времени. Для такого контура нельзя задать программу на пульте управления RC300. Для отопительного контура с дистанционным управлением меню **Программа отопления** не показано. Последнее изменение режима работы для этого контура (на RC200 или RC300) всегда является действующим значением.

### Контур с постоянной температурой (например, бассейн или вентиляционная система)

Если для отопительного контура задан режим работы с постоянной температурой, то управление этим контуром отличается следующим:

- В автоматическом режиме контур с постоянной температурой работает с учётом программы включения по времени. Для работы контура без учёта программы нужно в программе удалить все точки переключений.
- В программе имеются режимы работы **Авто** и **Выкл.**
- В стандартной индикации не показана полоса диаграммы для программы контура с постоянной температурой.
- Программу работы по времени можно включить или выключить в меню **Отопление > Режим работы**. Если программа выключена, то контур с постоянной температурой не работает.
- Температуру для этого контура разрешается устанавливать только специалистам сервисной фирмы.

### 5.2.1 Установка программы отопления для автоматического режима

Чтобы на несколько дней недели установить одинаковые точки переключения:

- ▶ Задайте точки переключения для группы дней, например, **Пн-Вт** или **Пн-Пт**.
- ▶ Создайте программу для отдельных отличающихся дней недели в **Понедельник ... Воскресенье** (подробное описание → таб. 12, стр. 19).

### Меню: **Программа отопления**

Пункт меню	Наименование
<b>Активировать прог. отоп.</b>	При активированном автоматическом режиме регулирование комнатной температуры происходит по выбранной здесь программе ( <b>Собств. программа отопления 1</b> или <b>Собств. программа отопления 2</b> ).
<b>Собств. программа отопления 1</b>	Для каждого дня или для каждой группы дней можно задать 6 точек переключений. Каждой точке переключения можно присвоить один из двух режимов работы в автоматическом режиме. Минимальная продолжительность отрезка времени между двумя точками переключения составляет 15 минут.
<b>Сбросить программу</b>	Здесь можно сбросить <b>Собств. программа отопления 1</b> на первоначальные значения.
<b>Собств. программа отопления 2</b>	→ <b>Собств. программа отопления 1</b>
<b>Сбросить программу</b>	Здесь можно сбросить <b>Собств. программа отопления 2</b> на первоначальные значения.
<b>Переименовать отоп.конт.</b>	Здесь можно дать название выбранному отопительному контуру (доступно, только если установлено несколько контуров). Это помогает при выборе правильного контура, например, «Обогрев пола» или «Мансарда». Названия первоначально заданы как <b>Отопительный контур 1 ... 4</b> (→ таб. 13, стр. 21).
<b>Переименовать программу</b>	Название программ можно изменять таким же способом, как название контуров. Это помогает при выборе программы, например, «Семья» или «Ночная смена».



Таб. 10 Настройка программы отопления по времени

Программа обеспечивает автоматическую смену режима работы в заданные моменты времени (точки переключения). Пульт управления имеет для каждого отопительного контура две программы работы по времени. Максимально можно запрограммировать шесть точек переключения в день с одним режимом работы. В первоначальной установке программ задано экономичное отопление ночью.

Если настройки, температуры или точки переключения в программе не соответствуют вашим потребностям, то их

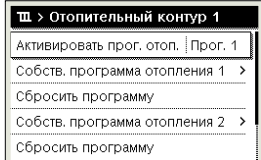

можно изменить. Если отопление не должно работать ночью, то вызовите специалиста, обслуживающий вашу отопительную систему. Он имеет дополнительные возможности настройки пониженного режима.

В следующей таблице показано, как можно выбрать и активировать программу отопления по времени. Если отопительному контуру присвоен RC200 как дистанционный пульт управления, то режимы работы можно также активировать с этого пульта (→ инструкция по эксплуатации RC200).



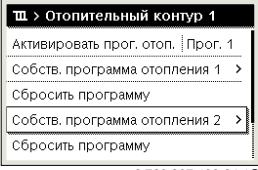
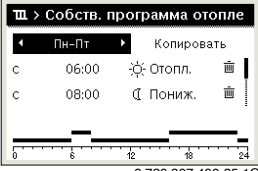
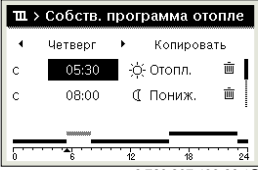

Действия	Результат
<p><b>Активировать программу для отопления по времени (автоматический режим)</b></p> <p>Если установлено два или более отопительных контуров, то перед активированием автоматического режима нужно выбрать отопительный контур (→ глава 4.1, стр. 9).</p> <ul style="list-style-type: none"> <li>▶ Нажмите кнопку auto, когда на экране стандартная индикация. Все температуры действующей программы отопления по времени показаны в нижней половине экрана во всплывающем меню. Текущая действующая температура мигает. Пульт управления регулирует комнатную температуру в соответствии с программой отопления по времени.</li> </ul>	 <p>6 720 807 400-03.10</p>
<p><b>Выбрать активную программу для отопления по времени</b></p> <ul style="list-style-type: none"> <li>▶ Когда на экране стандартная индикация, нажмите кнопку menu, чтобы открыть главное меню.</li> <li>▶ Нажмите на ручку регулятора, чтобы открыть меню <b>Отопление</b>.</li> <li>▶ Поворачивая ручку регулятора, отметьте <b>Программа отопления</b>.</li> <li>▶ Нажмите на ручку регулятора, чтобы открыть меню <b>Программа отопления</b>. <b>Активировать прог. отоп.</b> отмечено. В зависимости от конфигурации системы возможно потребуется выбрать отопительный контур.</li> </ul>	 <p>6 720 807 400-22.10</p>
<ul style="list-style-type: none"> <li>▶ Нажмите на ручку регулятора.</li> <li>▶ Поворачивая ручку регулятора, отметьте <b>Собств. программа отопления 1</b> или <b>2</b> и нажмите на ручку регулятора. Пульт управления работает в автоматическом режиме по выбранной программе (если установлены два или более отопительных контуров, то только в выбранном контуре).</li> </ul>	 <p>6 720 807 400-23.10</p>

Таб. 11 Выбрать и активировать программу для отопления по времени

В следующей таблице показано, как можно задать программу отопления по времени.

Действия	Результат
<p><b>Открыть меню создания программы отопления по времени</b></p> <ul style="list-style-type: none"> <li>▶ Когда на экране стандартная индикация, нажмите кнопку меню, чтобы открыть главное меню.</li> <li>▶ Нажмите на ручку регулятора, чтобы открыть меню <b>Отопление</b>.</li> <li>▶ Поворачивая ручку регулятора, отметьте <b>Программа отопления</b>.</li> <li>▶ Нажмите на ручку регулятора, чтобы открыть меню <b>Программа отопления</b>.</li> <li>▶ Поворачивая ручку регулятора, отметьте <b>Собств. программа отопления 1</b> или <b>2</b>. В зависимости от конфигурации системы возможно потребуется выбрать отопительный контур.</li> </ul>	 <p>6 720 807 400-24.1O</p>
<ul style="list-style-type: none"> <li>▶ Нажмите на ручку регулятора.</li> <li>▶ Ещё раз нажмите на ручку регулятора, чтобы активировать поле ввода дня недели или группы дней.</li> <li>▶ Поворачивая ручку регулятора, выберите день недели или группу дней и нажмите на ручку регулятора. Изменения в этом меню действуют только на выбранный день недели или выбранную группу дней.</li> </ul>	 <p>6 720 807 400-25.1O</p>
<p><b>Сдвиг точки переключения</b></p> <ul style="list-style-type: none"> <li>▶ Откройте меню создания программы отопления по времени.</li> <li>▶ Поворачивая ручку регулятора, отметьте точку переключения.</li> <li>▶ Нажмите на ручку регулятора, чтобы активировать поле ввода точки переключения.</li> <li>▶ Поворачивая ручку регулятора, переместите точку переключения. Изменённый отрезок времени будет показан серой полосой на диаграмме программы работы по времени.</li> <li>▶ Нажмите на ручку регулятора. Пульт управления работает с изменёнными параметрами.</li> </ul>	 <p>6 720 807 400-26.1O</p>
<p><b>Задать температуру для отрезка времени</b></p> <ul style="list-style-type: none"> <li>▶ Откройте меню создания программы отопления по времени (→ стр. 19).</li> <li>▶ Поворачивая ручку регулятора, отметьте режим работы для отрезка времени.</li> <li>▶ Нажмите на ручку регулятора, чтобы активировать поле ввода режима работы.</li> <li>▶ Поворачивая ручку регулятора, выберите режим работы (отопление или понижение). Изменённый отрезок времени будет показан серой полосой на диаграмме программы работы по времени.</li> <li>▶ Нажмите на ручку регулятора. Пульт управления работает с изменёнными параметрами.</li> </ul>	 <p>6 720 807 400-27.1O</p>
<p><b>Установка точки переключения</b></p> <ul style="list-style-type: none"> <li>▶ Откройте меню создания программы отопления по времени (→ стр. 19).</li> <li>▶ Поверните ручку регулятора до появления под последней точкой переключения пустого поля ввода.</li> </ul>	 <p>6 720 807 400-28.1O</p>

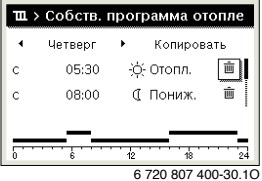
Таб. 12 Задать индивидуальную программу отопления по времени

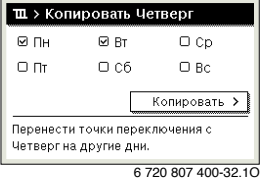
Действия	Результат
<ul style="list-style-type: none"> <li>▶ Нажмите на ручку регулятора. Значение времени новой точки переключения автоматически устанавливается добавлением 15 минут к последней точке переключения. Концом нового отрезка времени всегда является следующая по времени точка переключения. Поле ввода новой точки переключения активно.</li> <li>▶ Поворачивая ручку регулятора, установите нужное время. Новый отрезок времени будет показан серой полосой на диаграмме программы работы по времени.</li> <li>▶ Нажмите на ручку регулятора. Точки переключений автоматически сортируются в хронологическом порядке. Пульт управления работает с изменёнными параметрами.</li> </ul>	
<p><b>Удаление точки переключения</b> (например, понижение с 08:00)</p> <ul style="list-style-type: none"> <li>▶ Откройте меню создания программы отопления по времени (→ стр. 19).</li> <li>▶ Поворачивая ручку регулятора, отметьте знак удаления точки переключения . Знак  относится к точке переключения, находящейся в той же строке.</li> <li>▶ Нажмите на ручку регулятора. На экране появляется всплывающее окно с вопросом, нужно ли удалить выбранную точку переключения.</li> <li>▶ Поворачивая ручку регулятора, отметьте <b>Да</b> и нажмите на ручку регулятора. Точка переключения удалена. Предшествующий отрезок времени продлевается до следующей точки переключения. Точки переключений автоматически сортируются в хронологическом порядке. Пульт управления работает с изменёнными параметрами.</li> </ul>	
<p><b>Копирование программы</b> (например, перенос программы с четверга на понедельник и вторник)</p> <ul style="list-style-type: none"> <li>▶ Откройте меню создания программы отопления по времени (→ стр. 19) и выберите день недели, который нужно скопировать, например, четверг.</li> <li>▶ Поворачивая ручку регулятора, отметьте <b>Копировать</b>.</li> </ul>	
<ul style="list-style-type: none"> <li>▶ Нажмите на ручку регулятора. На экране появится список для выбора дней недели, на которые следует записать программу выбранного дня.</li> <li>▶ Поворачивайте и нажимайте ручку регулятора, чтобы выбрать дни недели, например, понедельник и вторник.</li> <li>▶ Поворачивая ручку регулятора, отметьте <b>Копировать</b> и нажмите на ручку регулятора.</li> <li>▶ Во всплывающем окне будет показано, какая программа была скопирована.</li> <li>▶ Нажмите на ручку регулятора, чтобы закрыть всплывающее окно. Пульт управление работает с изменёнными параметрами.</li> </ul>	

Таб. 12 Задать индивидуальную программу отопления по времени

В следующей таблице показано, как можно изменить название отопительного контура.

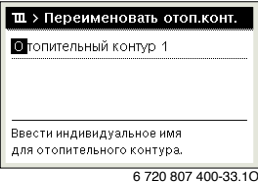
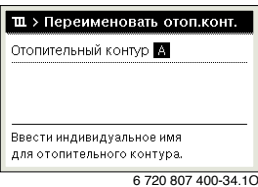
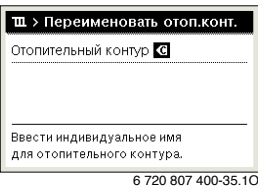
Действия	Результат
<p><b>Вызвать меню переименования отопительного контура (или программы)</b></p> <ul style="list-style-type: none"> <li>▶ Когда на экране стандартная индикация, нажмите кнопку меню, чтобы открыть главное меню.</li> <li>▶ Нажмите на ручку регулятора, чтобы открыть меню <b>Отопление</b>.</li> <li>▶ Поворачивая ручку регулятора, отметьте <b>Программа отопления</b>.</li> <li>▶ Нажмите на ручку регулятора, чтобы открыть меню <b>Программа отопления</b>.</li> <li>▶ Поворачивая ручку регулятора, отметьте <b>Переименовать отоп.конт.</b> (доступно, только если установлены несколько контуров) или <b>Переименовать программу</b> и нажмите на ручку регулятора.</li> </ul> <p>Мигающий курсор показывает позицию, с которой начинается ввод. Отопительные контуры и программы предварительно сохранены со стандартными названиями.</p>	
<p><b>Ввод и добавление знаков</b></p> <ul style="list-style-type: none"> <li>▶ Поворачивая ручку регулятора, установите курсор на место, где должен вводиться знак.</li> <li>▶ Нажмите на ручку регулятора, чтобы активировать поле ввода справа от курсора.</li> <li>▶ Поворачивая ручку регулятора, выберите знак.</li> <li>▶ Нажмите на ручку регулятора, чтобы ввести выбранный знак. Выбранный знак вводится. Поле ввода следующего знака в тексте становится активным.</li> <li>▶ Поворачивайте ручку регулятора и нажимайте на неё, чтобы вводить следующие знаки.</li> <li>▶ Нажмите кнопку "Назад", чтобы завершить ввод. Курсор мигает справа от введённого знака. Пульт управление работает с изменёнными параметрами.</li> </ul>	
<p><b>Удалить знак / полностью удалить название</b></p> <ul style="list-style-type: none"> <li>▶ Поворачивая ручку регулятора, установите курсор за удаляемой буквой.</li> <li>▶ Нажмите на ручку регулятора, чтобы активировать поле ввода справа от курсора.</li> <li>▶ Поверните ручку регулятора до появления <b>&lt;C</b>.</li> <li>▶ Нажмите на ручку регулятора, чтобы удалить знак слева от активного поля ввода (<b>&lt;C</b> остаётся).</li> <li>▶ Нажимайте кнопку регулятора, чтобы удалять другие знаки, или кнопку "Назад", чтобы завершить процесс. Курсор мигает на месте, на котором стоял знак <b>&lt;C</b>.</li> <li>▶ Нажмите кнопку "Назад", чтобы выйти из режима ввода и использовать введённые имена.</li> </ul>	

Таб. 13 Переименовать отопительный контур

### 5.2.2 Автоматическая оптимизация программы

Меню: **Оптимизация вкл.прог.отоп**

Пункт меню	Наименование
<b>Оптимизация вкл.прог.отоп</b> <sup>1)</sup>	<ul style="list-style-type: none"> <li>• Если включена оптимизация включений, то стадии отопления в программе сдвигаются настолько, что к установленным моментам времени уже достигается заданная комнатная температура.</li> <li>• Если оптимизация включений выключена, то отопление включается в установленные моменты времени. Заданная комнатная температура достигается несколько позже.</li> </ul>

Таб. 14 Настройки оптимизации включений в программе

- 1) В зависимости от конфигурации системы возможно потребуется выбрать отопительный контур (контур 1 ... 4).

### 5.2.3 Установка порога переключения лето/зима

	<p><b>УВЕДОМЛЕНИЕ:</b> возможно повреждение оборудования!</p> <p>► При опасности замерзания не переключайте на летний режим.</p>
--	--

Этот пункт меню доступен только при регулировании по наружной температуре. Чтобы иметь возможность пользоваться этим видом регулирования, должен быть установлен датчик наружной температуры.

При летнем режиме отопление выключено, в зимнем режиме - включено. Приготовление горячей воды не зависит от переключения лето/зима.



Переключение лето/зима активно только в автоматическом режиме (с учётом программы работы по времени). Для контура с постоянной температурой (например, для бассейна или вентиляционной системы) переключение лето/зима недоступно.

Меню: **Переключение лето/зима**

Пункт меню	Наименование
<b>Переключение лето/зима</b>	<ul style="list-style-type: none"> <li>• Летом отопление выключено (<b>Постоянно лето</b>).</li> <li>• Отопление выключается в зависимости от наружной температуры (<b>Летний режим с</b>; доступно, только если контур работает в автоматическом режиме).</li> <li>• Режим отопления постоянно активен (<b>Постоянно зима</b>). Но теплогенератор работает, только когда в квартире холодно.</li> </ul> <p>Если установлено несколько отопительных контуров, то вместо этого пункта меню стоит отопительный контур 1 ... 4.</p>
<b>Летний режим с</b> <sup>1)</sup>	<p>Если демпфированная наружная температура<sup>2)</sup> превышает установленный здесь температурный порог, то отопление выключается.</p> <p>Если демпфированная наружная температура опускается на 1 °C ниже установленного здесь температурного порога, то отопление включается.</p> <p>В системах с несколькими отопительными контурами эта настройка действует только для соответствующего отопительного контура.</p>

Таб. 15 Настройки переключения лето/зима

- 1) Доступно, только если для отопительного контура активно переключение лето/зима в зависимости от наружной температуры.
- 2) При демпфированной наружной температуре изменения измеренной наружной температуры принимаются с задержкой и уменьшаются колебания.

### 5.3 Изменение параметров приготовления горячей воды

#### Меню: Горячая вода

Эти параметры доступны только в том случае, если установлена как минимум одна система горячего водоснабжения. При этом вода может нагреваться в баке или в проточном водонагревателе.



**ОСТОРОЖНО:** возможно ошпаривание горячей водой!

Если для уничтожения легионелл активирована термическая дезинфекция, то горячая вода нагревается один раз выше 65 °С. Заводская установка температуры горячей воды составляет 60 °С. При более высокой температуре существует опасность ошпаривания горячей водой в местах водоразбора.

- ▶ Необходимо установить смесительное устройство. В случае сомнений обратитесь к специалисту.

На заводе устанавливается собственная программа приготовления горячей воды по времени. Или приготовление горячей воды осуществляется по программам для отопления всех отопительных контуров (→ глава 5.3.3, стр. 24).

#### Система ГВС I или Система ГВС II

Если установлены и сконфигурированы две системы горячего водоснабжения, то параметры системы ГВС I или II изменяются также, как в установках с одной системой ГВС. Но изменения в меню действуют **только для выбранной системы**.

#### 5.3.1 Срочное приготовление горячей воды

Если горячая вода требуется вне заданных периодов нагрева, то в этом меню можно вручную включить её приготовление.

#### Меню: Разовый нагрев

Пункт меню	Наименование
<b>Включить сейчас / Прервать сейчас</b>	После активизации разовой загрузки горячая вода в течение заданного периода времени греется до заданной температуры. Если активна разовая загрузка, то <b>Включить сейчас</b> заменяется в меню на <b>Прервать сейчас</b> . При выборе этого пункта разовая загрузка сразу прекращается.
<b>Температура</b>	Требуемая температура горячей воды (15 ... 60 °С <sup>1</sup> ) для разовой загрузки
<b>Продолж. поддерж. темп. ГВ</b>	Продолжительность разовой загрузки (15 минут ... 48 часов)

Таб. 16 Настройки разовой загрузки

- 1) Специалист, обслуживающий вашу отопительную систему, может изменить максимальное значение в сервисном меню.

### 5.3.2 Установка температуры горячей воды

В этом меню можно задать температуру горячей воды для режимов **Горячая вода** и **Темп. гор. воды снижена**.



Если система ГВС установлена без бака-водонагревателя (приготовление горячей воды в двухконтурном котле в проточном режиме), то регулировка температуры имеется только для режима **Горячая вода**.

Меню: **Регулировка температуры**

Пункт меню	Наименование
<b>Горячая вода</b>	Требуемая температура горячей воды (15 ... 60 °C <sup>1</sup> ) для режима <b>Горячая вода</b> . При активном автоматическом режиме программа в заданное время включает нагрев до этой температуры. Эту температуру нельзя задать ниже, чем температура при <b>Темп. гор. воды снижена</b> + 0,5 °C.
<b>Темп. гор. воды снижена</b>	Требуемая температура горячей воды для режима <b>Темп. гор. воды снижена</b> . При активном автоматическом режиме программа в заданное время включает нагрев до этой температуры.

Таб. 17 Настройка температуры горячей воды

- 1) Специалист, обслуживающий вашу отопительную систему, может изменить максимальное значение в сервисном меню.

### 5.3.3 Настройка программы приготовления горячей воды

В этом меню можно задать программу приготовления горячей воды.



Если система ГВС установлена без бака-водонагревателя (приготовление горячей воды в двухконтурном котле в проточном режиме), то в программе имеются только режимы **Вкл** и **Выкл**. Если активен режим **Выкл**, то поддержание воды в нагретом состоянии выключено, и поэтому горячая вода поступает в распоряжение только после длительного водоразбора.

#### Соединение программы приготовления горячей воды с программой отопления

В первоначальной установке приготовление горячей воды осуществляется по собственной программе.

## Buderus

- Если установлено **Собственная программа отоп.**, то ежедневно с 05:00 (в субботу и воскресенье с 07:00) до 23:00 активен режим **Горячая вода** (первоначальная установка программы). Если приготовление горячей воды осуществляется в двухконтурном котле в проточном режиме, то на это же время включается её поддержание в нагретом состоянии. Ночью в обоих случаях поддержка выключена.
- Если установлено **Как программа отоп. контура**, то приготовление горячей воды в режиме **Горячая вода** начинает действовать за полчаса до каждой стадии отопления, и завершается через полчаса после стадии отопления.

Меню: **Программа отопления**

Пункт меню	Наименование
<b>Режим работы</b>	<ul style="list-style-type: none"> <li>• Приготовление горячей воды можно объединить с программой отопления (<b>Как программа отоп. контура</b>, → стр. 24).</li> <li>• Через <b>Собственная программа отоп.</b> можно задать программу приготовления горячей воды, которая работает независимо от программы отопления.</li> <li>• Если установлено <b>Всегда вкл-горячая вода сниж.</b> или <b>Всегда вкл - горячая вода</b>, то приготовление горячей воды постоянно активно.</li> <li>• При деактивировании не происходит приготовление горячей воды/ поддержание её в нагретом состоянии.</li> </ul>
<b>Моя программа ГВС.</b>	Для каждого дня или для каждой группы дней можно задать 6 точек переключений. Каждой точке переключения можно присвоить один из трёх режимов работы в автоматическом режиме. Минимальная продолжительность отрезка времени между двумя точками переключения составляет 15 минут.
<b>Сбросить программу</b>	В этом пункте меню программа ГВС сбрасывается на первоначальные значения.
<b>Переименовать систему ГВ<sup>1</sup></b>	Название выбранной системы можно изменить таким же способом, как название отопительных контуров (→ таб. 13, стр. 21). Это помогает при выборе системы горячего водоснабжения.

Таб. 18 Настройка программы для ГВС

- 1) Этот пункт меню доступен только в установках с двумя системами ГВС.

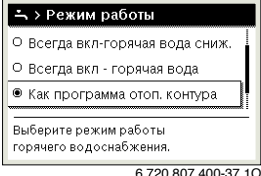
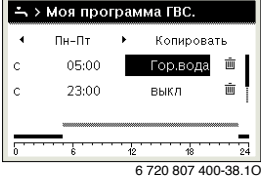
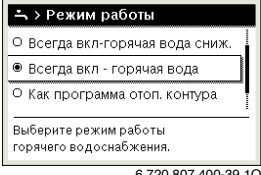

В следующей таблице показано, как выполняются настройки для приготовления горячей воды.

Действия	Результат
<p><b>Открыть меню настройки приготовления горячей воды</b></p> <ul style="list-style-type: none"> <li>▶ Когда на экране стандартная индикация, нажмите кнопку меню, чтобы открыть главное меню.</li> <li>▶ Поворачивая ручку регулятора, отметьте <b>Горячая вода</b>.</li> <li>▶ Нажмите на ручку регулятора, чтобы открыть меню <b>Горячая вода</b>.</li> </ul>	
<p><b>Выбрать и установить программу приготовления горячей воды</b></p> <ul style="list-style-type: none"> <li>▶ Откройте меню настройки приготовления горячей воды.</li> <li>▶ Поворачивая ручку регулятора, отметьте <b>Программа отопления</b>.</li> <li>▶ Нажмите на ручку регулятора, чтобы открыть меню <b>Программа отопления</b>.</li> <li>▶ Нажмите на ручку регулятора, чтобы открыть меню <b>Режим работы</b>.</li> <li>▶ Поворачивая ручку регулятора, выберите <b>Как программа отоп. контура</b> и нажмите на ручку регулятора.</li> </ul> <p>Теперь программа отопления также определяет точки переключения программы приготовления горячей воды (→ глава 5.3.3, стр. 24). В зависимости от конфигурации отопительной системы возможно потребуется выбрать систему ГВС.</p>	
<ul style="list-style-type: none"> <li>▶ Поворачивая ручку регулятора, отметьте пункт меню <b>Собственная программа отоп.</b> и нажмите на ручку регулятора.</li> </ul> <p>Программа приготовления горячей воды не зависит от программы отопления. Точки переключения можно индивидуально задать в меню <b>Программа отопления &gt; Моя программа ГВС.</b> (действия как в главе 5.2.1, стр. 17). В отрезках времени действуют заданные для режимов работы температуры горячей воды.</p>	
<p><b>Активировать постоянное приготовление горячей воды</b></p> <ul style="list-style-type: none"> <li>▶ Откройте меню настройки приготовления горячей воды.</li> <li>▶ Поворачивая ручку регулятора, отметьте пункт меню <b>Программа отопления</b>.</li> <li>▶ Нажмите на ручку регулятора, чтобы открыть меню <b>Программа отопления</b>.</li> <li>▶ Нажмите на ручку регулятора, чтобы открыть меню <b>Режим работы</b>.</li> <li>▶ Поворачивая ручку регулятора, отметьте <b>Всегда вкл-горячая вода сниж.</b> или <b>Всегда вкл - горячая вода</b>.</li> <li>▶ Нажмите на ручку регулятора.</li> </ul> <p>Приготовление горячей воды действует постоянно. В зависимости от конфигурации отопительной системы возможно потребуется выбрать систему ГВС.</p>	

Таб. 19 Настройка приготовления горячей воды

### 5.3.4 Настройка циркуляции горячей воды

Этот насос обеспечивает циркуляцию горячей воды между водонагревателем и местами водоразбора (например, водопроводными кранами). Таким образом обеспечивается быстрая подача горячей воды к местам водоразбора. Для циркуляционного насоса можно задать, когда и как часто он будет включаться.



Это меню доступно только в системах с циркуляционным насосом.

Меню: **Циркуляция**

Пункт меню	Наименование
<b>Режим работы</b>	<ul style="list-style-type: none"> <li>Циркуляция постоянно выключена (<b>Выкл</b>). Если для этого параметра задано <b>Вкл</b>, то насос работает в соответствии с установкой в <b>Частота включений</b>. Программа циркуляционного насоса не действует.</li> <li>Циркуляцию можно объединить с программой приготовления горячей воды (<b>Как в системе ГВС I</b> или <b>II</b>).</li> <li><b>С Собственная программа отоп.</b> можно задать программу для циркуляционного насоса, которая работает независимо от программы приготовления горячей воды.</li> </ul>
<b>Частота включений</b>	Частота включения определяет, как часто включается циркуляционный насос в течение часа на три минуты (1 x 3 мин/ч ... 6 x 3 мин/ч) или работает постоянно. Циркуляция всегда работает только в течение установленных в программе интервалов времени.
<b>Меню программы циркуляции</b>	Для каждого дня или для каждой группы дней можно задать 6 точек переключений. В каждой точке переключения циркуляционный насос может включаться или выключаться. Минимальная продолжительность отрезка времени между двумя точками переключения составляет 15 минут.

Таб. 20 Настройка циркуляции

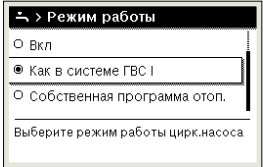
В следующей таблице показано, как выполняется настройка циркуляции.

Действия	Результат
<ul style="list-style-type: none"> <li>▶ Откройте меню настройки приготовления горячей воды (→ стр. 25).</li> <li>▶ Поворачивая ручку регулятора, отметьте <b>Циркуляция</b>.</li> <li>▶ Нажмите на ручку регулятора, чтобы открыть меню <b>Циркуляция</b>. Отмечен пункт меню <b>Режим работы</b>.</li> <li>▶ Нажмите на ручку регулятора.</li> <li>▶ Поворачивая ручку регулятора, отметьте <b>Как в системе ГВС I</b> или <b>II</b> и нажмите на ручку регулятора. Пульт управление работает с изменёнными параметрами. Циркуляционный насос работает, только когда активно приготовление горячей воды. В зависимости от конфигурации отопительной системы возможно потребуется выбрать систему ГВС.</li> </ul>	
<ul style="list-style-type: none"> <li>▶ Поворачивая ручку регулятора, отметьте <b>Собственная программа отоп.</b> и нажмите на ручку регулятора. Программа циркуляции не зависит от программы приготовления горячей воды. Точки переключения можно индивидуально задать в меню <b>Циркуляция &gt; Меню программы циркуляции</b> (действия как в главе 5.2.1, стр. 17). В отрезки времени циркуляция включена или выключена.</li> </ul>	
<ul style="list-style-type: none"> <li>▶ Поворачивая ручку регулятора, отметьте <b>выкл</b> или <b>вкл</b> и нажмите на ручку регулятора. Пульт управление работает с изменёнными параметрами. На участках с <b>выкл</b> циркуляционный насос всегда выключен.</li> </ul>	

Таб. 21 Настройка циркуляции

### 5.3.5 Термическая дезинфекция

Бак медленно охлаждается после термической дезинфекции до заданной температуры. Охлаждение происходит преимущественно из-за термических потерь. Поэтому температура горячей воды остаётся некоторое время выше заданной.



**ВНИМАНИЕ:** угроза здоровью из-за размножения легионелл!

- ▶ При низких температурах активируйте термическую дезинфекцию или ежедневный нагрев<sup>1)</sup> (→ учитывайте правила приготовления горячей воды).

- 1) Специалист, обслуживающий вашу отопительную систему, может установить в сервисном меню ежедневный нагрев.



**ОСТОРОЖНО:** возможно ошпаривание горячей водой!

Если для уничтожения легионелл активирована термическая дезинфекция, то горячая вода нагревается один раз выше 65 °C (например, во вторник, ночью, в 02:00).

- ▶ Проводите термическую дезинфекцию только вне периодов нормального водоразбора.
- ▶ Необходимо установить смесительное устройство. В случае сомнений обратитесь к специалисту.

Термическая дезинфекция обеспечивает гигиенически безупречное качество горячей воды. Для этого вода регулярно нагревается до заданной температуры. Таким образом уничтожаются бактерии, в т.ч. легионеллы. В этом меню конфигурируется термическая дезинфекция.

Если бак-водонагреватель подключен за гидравлической стрелкой, то при определённых обстоятельствах заданная температура термической дезинфекции может не достигаться. Дальнейшую информацию об этом можно получить у специалиста, обслуживающего вашу отопительную систему.

Это меню доступно только в системах ГВС с баком-водонагревателем.

Меню: **Термическая дезинфекция**

Пункт меню	Наименование
<b>Пуск</b>	Весь объём горячей воды автоматически нагревается до заданной температуры один раз в день или в неделю только в том случае, если здесь установлено <b>Авто</b> .
<b>Включить сейчас / Прервать сейчас</b>	Быстрый запуск или прерывание термической дезинфекции независимо от установленного дня недели
<b>Температура</b>	Температура всего объёма горячей воды при термической дезинфекции (65 ... 80 °C)
<b>День недели</b>	День недели, в который один еженедельно будет автоматически выполняться термическая дезинфекция или ежедневная термическая дезинфекция
<b>Время</b>	Время автоматического включения термической дезинфекции

Таб. 22 Настройки для термической дезинфекции

#### 5.4 Установка программы "Отпуск"

Меню: **Отпуск**

Если вы будете отсутствовать в течение нескольких дней или проведёте несколько дней отпуска дома, то можно включить программу "Отпуск". Отопление во время действия программы "Отпуск" будет работать особенно экономично или по программе "как в субботу" или вообще не будет работать. По желанию можно полностью выключить приготовление горячей воды на время отпуска. Первоначальные установки обеспечивают экономичный и надёжный режим работы в этот период. Во время отпуска на экране будет показано, до какого времени действует программа "Отпуск".



Рис. 4 Стандартная индикация во время отпуска

Настройки и применение программы "Отпуск" не изменяют действовавшие программы работы по времени. После окончания программы "Отпуск" пульт управления снова будет работать по заданной программе отопления. После окончания программа "Отпуск" автоматически удаляется.



**УВЕДОМЛЕНИЕ:** возможно повреждение оборудования!

- ▶ Перед длительным отсутствием измените только настройки в меню **Отпуск**.
- ▶ После длительного отсутствия проверьте по манометру рабочее давление в отопительной системе и солнечном коллекторе при его наличии.
- ▶ Не выключайте солнечный коллектор при длительном отсутствии.

Подробное описание настройки программы "Отпуск" приведено в таблице 24 на стр. 30.

В системе с двумя или более отопительными контурами можно для каждого контура установить дистанционное управление. Если отопительному контуру присвоен пульт RC200 как дистанционное управление, то RC200 определяет программу "Отпуск" для данного контура. Для такого контура нельзя задать программу "Отпуск" на пульте управления RC300. Программа "Отпуск" на RC200, как дистанционном управлении, не оказывает влияние на состояние приготовления горячей воды.



Если для отопительного контура задан режим работы с постоянной температурой, то для этого контура программа "Отпуск" недоступна.

Меню: **Отпуск 1, Отпуск 2, Отпуск 3, Отпуск 4 и Отпуск 5**



Пункт меню	Наименование
<b>Период отпуска</b>	Задайте начало и конец вашего отсутствия во время отпуска: программа запустится в заданный день начала отпуска в 00:00. Программа завершится в заданный день окончания отпуска в 24:00.
<b>Выбор отоп.контур/гвс</b>	Программа "Отпуск" действует для отмеченных здесь компонентов системы. Для выбора имеются только действительно установленные отопительные контуры и системы ГВС. Отопительные контуры, которым присвоен пульт RC200 как дистанционное управление, не показаны. Программа "Отпуск" должна задаваться на дистанционном управлении.
<b>Отопление</b>	<p>Регулирование комнатной температуры для выбранных отопительных контуров во время отпуска:</p> <ul style="list-style-type: none"> <li>• Если выбрано <b>Как суббота</b>, то отопление каждый день работает в выбранных отопительных контурах по активной программе для субботы (отпуск дома).</li> <li>• Может быть задана любая <b>Постоянная температура</b>, которая в течение всего отпуска будет действовать для выбранных отопительных контуров.</li> <li>• Если установлено <b>Выкл.</b>, то отопление для выбранных отопительных контуров будет полностью выключено.</li> <li>• Если установлено <b>Понижение</b>, то отопление для выбранных отопительных контуров будет работать в режиме, установленном специалистом сервисной фирмы (<b>Сниженный режим, Порог наружной температуры, Порог комнатной температуры</b>, → стр. 37).</li> </ul>

Таб. 23 Настройка программы "Отпуск"



Пункт меню	Наименование
<b>Горячая вода</b>	<p>Настройки для выбранной системы ГВС во время отпуска.</p> <ul style="list-style-type: none"> <li>• Если установлено <b>Выкл.</b>, то в течение всего отпуска нет приготовления горячей воды.</li> <li>• Если установлено <b>Выкл + терм. дезинфекция акт.</b>, то приготовление горячей воды выключено, но термическая дезинфекция будет, как обычно, выполняться один раз в неделю или каждый день.</li> </ul> <p>Если вы проводите отпуск дома, то не нужно отмечать системы ГВС в <b>Выбор отоп.контур/гвс</b>, чтобы имела горячая вода.</p>
<b>Удалить</b>	Удаление всех настроек для выбранной программы "Отпуск"

Таб. 23 Настройка программы "Отпуск"

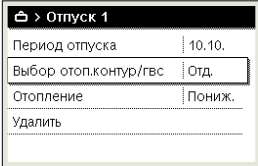
В следующей таблице показано, как можно настроить, прервать и удалить программу "Отпуск". Программа "Отпуск" включается в заданный день только для тех отопительных контуров, в которых активен автоматический режим.

Действия	Результат
<p><b>Открыть меню программы "Отпуск"</b></p> <ul style="list-style-type: none"> <li>▶ Когда на экране стандартная индикация, нажмите кнопку мени, чтобы открыть главное меню.</li> <li>▶ Поворачивая ручку регулятора, отметьте <b>Отпуск</b>.</li> <li>▶ Нажмите на ручку регулятора, чтобы открыть меню <b>Отпуск</b>.</li> <li>▶ Поворачивая ручку регулятора, отметьте <b>Отпуск 1, 2, 3, 4</b> или <b>5</b>. Если для программы "Отпуск" задан период действия, то в меню будет показана дата старта.</li> <li>▶ Нажмите на ручку регулятора. Если период действия программы "Отпуск" уже задан, то будет показано меню <b>Отпуск 1, 2, 3, 4</b> или <b>5</b>. Если период действия программы не задан, то нужно задать дату начала и конца программы "Отпуск". После этого появится меню <b>Отпуск 1, 2, 3, 4</b> или <b>5</b>.</li> </ul>	 <p style="text-align: right; font-size: small;">6 720 807 400-43.10</p>
<p><b>Задать время отпуска</b></p> <ul style="list-style-type: none"> <li>▶ Откройте меню программы "Отпуск". Открыт пункт меню для ввода начала и конца отпуска. Отмечено поле ввода дня начала отпуска.</li> <li>▶ Поворачивая ручку регулятора, отметьте день, месяц или год начала и нажмите на ручку регулятора. Отмеченное поле активируется для ввода. Если время отпуска ещё не задано, то в поле будет установлена текущая дата как дата начала отпуска. Конец отпуска устанавливается на неделю позже даты начала.</li> <li>▶ Поворачивайте и нажимайте ручку регулятора, чтобы установить день, месяц и год начала и конца отпуска.</li> <li>▶ Если время отпуска задано, то поворачивая ручку регулятора, отметьте <b>Дальше</b> и нажмите на ручку регулятора. На экране появляется вышестоящий уровень меню, пульт управления работает с изменёнными параметрами. Если пульт управления не переходит на вышестоящий уровень меню, то следуйте указаниям на экране.</li> </ul>	 <p style="text-align: right; font-size: small;">6 720 807 400-44.10</p>
<p><b>Выбрать и настроить отопительный контур и систему ГВС для программы "Отпуск"</b></p> <ul style="list-style-type: none"> <li>▶ Откройте меню программы "Отпуск".</li> <li>▶ Поворачивая ручку регулятора, отметьте <b>Выбор отоп.контур/гвс</b>.</li> </ul>	 <p style="text-align: right; font-size: small;">6 720 807 400-45.10</p>

Таб. 24 Настройка, прерывание и удаление программы "Отпуск"

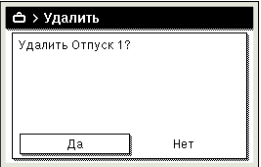
Действия	Результат
<ul style="list-style-type: none"> <li>▶ Нажмите на ручку регулятора, чтобы открыть меню <b>Выбор отоп. контур/гвс</b>. Если выбрано <b>Вся отопительная система</b>, то будут отмечены все компоненты системы.</li> <li>▶ Поворачивая ручку регулятора, отметьте отопительный контур или систему ГВС.</li> <li>▶ Нажмите на ручку регулятора.</li> <li>▶ Выбор отопительного контура или системы ГВС будет отменён. Ещё раз нажмите на ручку регулятора, чтобы снова выбрать отопительный контур или систему ГВС. Если выбор отопительного контура или системы ГВС отменяется, то также отменяется выбор всей системы.</li> <li>▶ Поворачивая ручку регулятора, отметьте <b>Дальше</b> и нажмите на ручку регулятора. Пульт управления работает с изменёнными параметрами.</li> <li>▶ Проверьте все параметры отопления и ГВС и при необходимости измените их (→ глава 5.4, стр. 28).</li> </ul>	
<p><b>Прервать программу "Отпуск"</b></p> <p>Во время отпуска на экране будет показано, до какого времени действует программа "Отпуск". Если установлено два или более отопительных контуров, то перед прерыванием программы "Отпуск" нужно выбрать отопительный контур (→ глава 4.1, стр. 9).</p> <ul style="list-style-type: none"> <li>▶ Нажмите кнопку tap. Ручной режим активирован. Действующая комнатная температура будет показана в нижней половине экрана во всплывающем окне.</li> <li>▶ При необходимости измените требуемую комнатную температуру.</li> <li>▶ Нажмите кнопку auto, чтобы снова активировать программу "Отпуск".</li> </ul> <p>Если для программы "Отпуск" установлено <b>Как суббота</b>, то можно также прервать программу поворотом ручки регулятора. Изменение действует до следующей точки переключения в активной программе. После этого переключения снова действует программа "Отпуск".</p>	
<p><b>Удалить программу "Отпуск", например, чтобы преждевременно её закончить</b></p> <ul style="list-style-type: none"> <li>▶ Откройте меню программы "Отпуск" (→ стр. 30).</li> <li>▶ Поворачивая ручку регулятора, отметьте пункт меню <b>Удалить</b> и нажмите на ручку регулятора. На экране появляется всплывающее окно с вопросом, нужно ли удалить выбранную программу "Отпуск".</li> <li>▶ Поворачивая ручку регулятора, отметьте <b>Да</b> и нажмите на ручку регулятора.</li> <li>▶ Во всплывающем окне будет показано, какая программа была удалена.</li> <li>▶ Нажмите на ручку регулятора. Программа "Отпуск" удалена.</li> </ul>	

Таб. 24 Настройка, прерывание и удаление программы "Отпуск"

## 5.5 Общие настройки

При кратковременном отсутствии электропитания или коротких стадиях с отключенным теплогенератором все настройки не теряются. Пульт управления продолжает работать после восстановления подачи электроэнергии. Если отключение продолжается дольше, то возможно потребуется заново установить дату и время. Другие настройки не требуются (таблица 7, стр. 12).

Меню: **Настройки**

Пункт меню	Наименование
<b>Язык</b>	Язык текстов, показываемых на экране
<b>Время</b>	По этому времени работают все программы и термическая дезинфекция. В этом меню можно установить время.
<b>Дата</b>	В соответствии с датой работает программа "Отпуск" и др. По дате также определяется текущий день недели, который требуется для программ и термической дезинфекции. В этом меню можно установить дату.
<b>Автом. переключ. времени</b>	Включение и выключение автоматического переключения на летнее/зимнее время. Если установлено <b>Да</b> , то время переключается автоматически (в последнее воскресенье марта с 02:00 на 03:00 и в последнее воскресенье октября с 03:00 на 02:00).
<b>Контрастность дисплея</b>	Изменение контраста (для лучшей читаемости)
<b>Коррект. датчика ком.темп</b>	Корректировка показываемой на пульте управления комнатной температуры на величину до $\pm 3^\circ\text{C}$ ( $\rightarrow$ Корректировка показаний датчика комнатной температуры (Коррект.датчика ком.темп), стр. 32).
<b>Корректировка времени</b>	Корректировка внутренних часов пульта управления в секундах за неделю ( $\rightarrow$ Расчёт корректировки времени (Корректировка времени), стр. 32)
<b>Стандартная индикация</b>	Настройка показания дополнительной температуры в стандартной индикации
<b>Интернет-пароль</b>	Сброс личного пароля для интернет-соединения (доступно, только если установлен коммуникационный модуль Web KM50 или Web KM200). При следующей регистрации, например, в приложении, будет затребовано задать новый пароль.

Таб. 25 Общие настройки

## Корректировка показаний датчика комнатной температуры (Коррект.датчика ком.темп)

- ▶ Установите термометр рядом с пультом управления так, чтобы оба подвергались воздействию одинаковой температуры.
- ▶ В течение одного часа обеспечьте отсутствие воздействия на термометр и пульт управления источников тепла, таких как солнечные лучи, тепловыделения от людей и др.
- ▶ Откройте меню корректировки датчика температуры.
- ▶ Поворачивая ручку регулятора, установите значение коррекции комнатной температуры. Например, если термометр показывает температуру на  $0,7^\circ\text{C}$  большую, чем пульт управления, то установите значение на  $0,7\text{ K}$  выше.
- ▶ Нажмите на ручку регулятора. Пульт управления работает с изменёнными параметрами.

## Расчёт корректировки времени (Корректировка времени)

Пример расчёта корректировки времени: при отклонении времени примерно на  $-6$  минут в год (часы пульта управления отстают на 6 минут):

- $-6$  минут в год =  $-360$  секунд в год
- $1$  год =  $52$  недели
- $-360$  секунд :  $52$  недели =  $-6,92$  секунд в неделю
- Величина корректировки времени составляет увеличение на  $7$  секунд в неделю.



### 5.6 Настройки для гибридной системы

#### Меню: Гибридная система

В гибридной системе имеются два различных теплогенератора. Теплогенератор, использующий регенеративную энергию производит тепло из тепла земли, воздуха, из биомассы или солнечной энергии. Другой обычный теплогенератор работает на дизельном топливе, газе или электроэнергии. Эти согласованные между собой теплогенераторы могут быть отдельными устройствами или могут быть встроены в один корпус.

Если установлена гибридная система или гибридный прибор, то доступно меню **Гибридная система**. В зависимости от применяемой гибридной системы и связанных с ней узлов и компонентов можно выполнять различные настройки. Пользуйтесь подробной информацией в технической документации на гибридные системы и гибридное оборудование (например, Logatherm WPLSH).

## 6 Просмотр информации о системе

В информационном меню можно простым способом вызвать текущие значения параметров и активные состояния отопительной системы. В этом меню невозможно делать какие-либо изменения.

Информационное меню автоматически согласовывается с отопительной системой. Некоторые пункты меню доступны только в том случае, если отопительная система сконструирована соответствующим образом, и правильно настроен пульт управления. (→ глава 2.1, стр. 4).

- ▶ Когда на экране стандартная индикация, нажмите кнопку info, чтобы открыть главное меню.

- ▶ Поворачивая ручку регулятора, выберите требуемое меню, например, **Горячая вода**.
- ▶ Нажмите на ручку регулятора, чтобы открыть выбранное меню.
- ▶ Поворачивайте ручку управления для просмотра другой доступной информации.
- ▶ Нажмите кнопку "Назад", чтобы перейти к меню вышестоящего уровня.
- ▶ Нажмите кнопку "Назад" и держите нажатой для возврата к стандартной индикации.



Рис. 5 Структура информационного меню

6 720 807 399-26.10

Меню: **Отопление**

Пункты меню доступны только для установленных отопительных контуров.

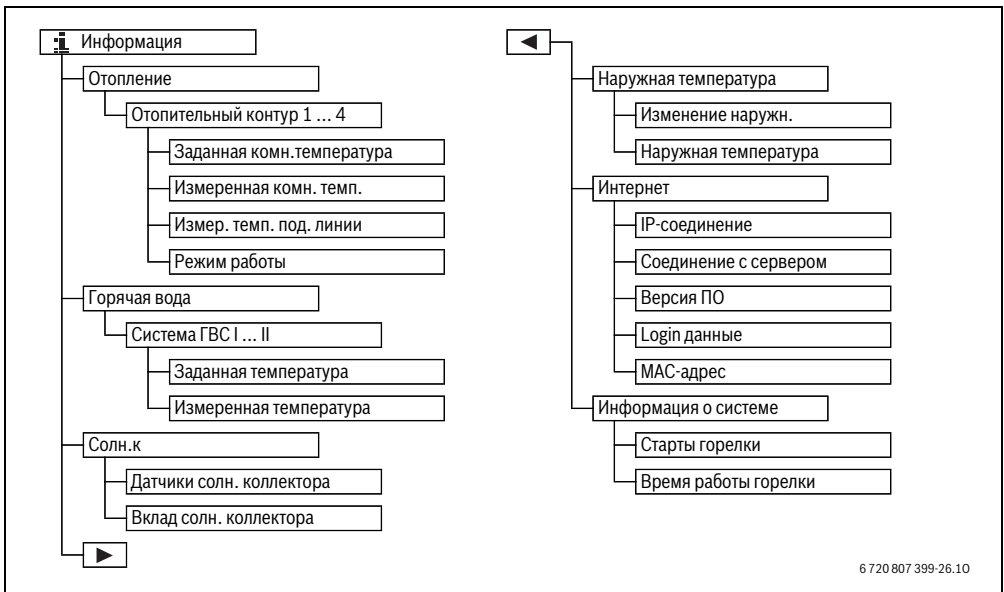
Пункт меню	Наименование
<b>Заданная комн. температура</b>	Действующая требуемая комнатная температура в выбранном отопительном контуре: <ul style="list-style-type: none"> <li>• Изменяется в автоматическом режиме много раз в день</li> <li>• Всегда постоянна в ручном режиме</li> </ul>
<b>Измеренная комн. темп.</b>	Фактическая измеренная комнатная температура в выбранном отопительном контуре
<b>Измер. темп. под. линии</b>	Фактическая измеренная температура подающей линии в выбранном отопительном контуре
<b>Режим работы</b>	Действующий режим работы в выбранном отопительном контуре ( <b>Выкл, Отопл., Понижение, Лето, Отпуск</b> или <b>Ручной</b> )

Таб. 26 Информация об отоплении

Меню: **Горячая вода**

Это меню доступно только в том случае, если установлена хотя бы одна система ГВС.

Пункт меню	Наименование
<b>Заданная температура</b>	Требуемая температура горячей воды в выбранной системе ГВС
<b>Измеренная температура</b>	Фактическая измеренная температура горячей воды в выбранной системе ГВС

Таб. 27 Информация о горячем водоснабжении

Меню: **Солн.к**



Это меню доступно только в том случае, если установлена система солнечного коллектора. В отдельных пунктах меню доступна информация только об установленных компонентах системы.

Пункт меню	Наименование
<b>Датчики солн. коллектора</b> (графически)	Фактические измеренные температуры с индикацией позиции выбранного датчика температуры в гидравлической системе солнечного коллектора (с графической визуализацией текущего рабочего состояния исполнительных элементов системы солнечного коллектора)
<b>Вклад солн. коллектора</b>	Поступление тепла от солнечного коллектора на прошедшей неделе, на текущей неделе и общее поступление тепла от солнечного коллектора с момента его пуска в эксплуатацию

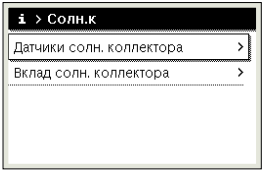
Таб. 28 Информация о системе солнечного коллектора

Действия	Результат
<b>Показать информацию о системе солнечного коллектора</b>	
<ul style="list-style-type: none"> <li>▶ Когда на экране стандартная индикация, нажмите кнопку info, чтобы открыть главное меню.</li> <li>▶ Поворачивая ручку регулятора, отметьте <b>Солн.к</b>.</li> <li>▶ Нажмите на ручку регулятора, чтобы открыть меню <b>Солн.к</b>.</li> </ul>	 <p>6 720 807 400-49.10</p>

Таб. 29 Показать информацию о системе солнечного коллектора

Действия	Результат
<ul style="list-style-type: none"> <li>▶ Поворачивая ручку регулятора, отметьте пункт меню <b>Датчики солн. коллектора</b> и нажмите на ручку регулятора. Будет показана фактическая температура на температурном датчике с наименьшим номером. Номер на схеме обозначает позицию датчика температуры в системе, например, температура коллектора [1].</li> </ul>	
<ul style="list-style-type: none"> <li>▶ Поворачивайте ручку регулятора, чтобы просмотреть другие температуры. На схемах в информационном меню показаны насосы, смесители и клапаны, установленные в системе солнечного коллектора. Если работает насос, то знак насоса (▶) вращается. Заполненный треугольник в знаках смесителей и клапанов показывает направление течения жидкости солнечного коллектора.</li> </ul>	
Информация о поступлении тепла от солнечного коллектора	
<ul style="list-style-type: none"> <li>▶ Когда на экране стандартная индикация, нажмите кнопку info, чтобы открыть главное меню.</li> <li>▶ Поворачивая ручку регулятора, отметьте <b>Солн.к.</b></li> <li>▶ Нажмите на ручку регулятора, чтобы открыть меню <b>Солн.к.</b></li> <li>▶ Поворачивая ручку регулятора, отметьте <b>Вклад солн. коллектора</b> и нажмите на ручку регулятора. Будет показано количество тепла, поступающего от солнечного коллектора на текущей неделе.</li> <li>▶ Вращайте ручку регулятора, чтобы выводить на экран показания поступления тепла от солнечного коллектора на прошедшей неделе, на текущей неделе и общего поступления тепла от солнечного коллектора с момента его пуска в эксплуатацию.</li> </ul>	

Таб. 29 Показать информацию о системе солнечного коллектора

**Пункт меню: Наружная температура**

Это меню доступно только в том случае, если установлен датчик наружной температуры.

В этом меню показана фактическая измеренная наружная температура. Кроме того, здесь приведён график изменения наружной температуры за текущий и прошедший день (с 00:00 до 24:00).

Действия	Результат
Вызвать изменение наружной температуры	
<ul style="list-style-type: none"> <li>▶ Когда на экране стандартная индикация, нажмите кнопку info, чтобы открыть главное меню.</li> <li>▶ Поворачивая ручку регулятора, отметьте <b>Наружная температура</b> и нажмите на ручку регулятора.</li> <li>▶ Нажмите на ручку регулятора. На графике показано изменение наружной температуры за последние 2 дня (дальнейшие подробности → глава 6, стр. 33).</li> </ul>	

Таб. 30 Информация о наружной температуре вызвать

**Меню: Интернет**

Это меню доступно только в том случае, если установлен коммуникационный модуль.

Пункт меню	Наименование
<b>IP-соединение</b>	Состояние соединения между коммуникационным модулем и роутером
<b>Соединение с сервером</b>	Состояние соединения между коммуникационным модулем и интернет (через роутер)
<b>Версия ПО</b>	Версия программы коммуникационного модуля
<b>Login данные</b>	Логин и пароль для регистрации в приложении для управления отопительной системой со смартфона
<b>MAC-адрес</b>	MAC-адрес коммуникационного модуля

Таб. 31 Информация об интернет-соединении

**Меню: Информация о системе**

В отдельных пунктах меню доступна информация только об установленных компонентах системы.

Пункт меню	Наименование
<b>Старты горелки</b>	Количество стартов горелки с момента пуска системы отопления в эксплуатацию
<b>Время работы горелки</b>	Часы работы всех компонентов системы, которые работают с теплогенератором

Таб. 32 Информация о системе

## 7 Указания по экономии энергии

**Экономичное отопление**

- Включите автоматический режим и используйте программу отопления. Задайте требуемые комнатные температуры для отопительного и пониженного режимов в соответствии с личными температурными ощущениями. Задайте программу отопления в соответствии с вашим собственным образом жизни.
  - Отопительный режим ☀ = нормальное отопление
  - Пониженный режим ☾ = активная жизнь, отсутствие или сон.
- Термостатические вентили на радиаторах во всех помещениях должны быть отрегулированы так, чтобы достигалась нужная комнатная температура. Только в том случае, если в течение длительного времени

температура не достигается, можно повысить температуру для режимов работы.

- Если пульт управления находится в квартире, то для оптимизации точности регулирования при соответствующей настройке он может учитывать комнатную температуру. Не допускайте воздействия посторонних источников тепла (солнечных лучей, кафельных печей и др.). Иначе это может привести к нежелательным колебаниям комнатной температуры.
- Не устанавливайте в непосредственной близости от отопительных приборов большие предметы, например, диван (минимальное расстояние должно быть 50 см). Иначе тёплый воздух не будет циркулировать и нагревать комнату.
- Если снизить комнатную температуру на 1 К (1 °С), то вы сэкономите до 6 % энергии. Но нецелесообразно снижать температуру в ежедневно отапливаемых помещениях ниже 15 °С. Тогда будут сильно охлаждаться стены. На стадии разогрева холодные стены мешают созданию оптимального климата в помещении, так как продолжают излучать холод. Если вы будете далее повышать комнатную температуру, то потребуются больше энергии, чем при равномерном подводе тепла.
- При хорошей теплоизоляции здания после периода отопления возможно не будет достигнута желаемая комнатная температура для пониженного режима ☾. Несмотря на это вы экономите энергию, потому что отопление остаётся выключенным. Вы сэкономите ещё больше энергии, если для пониженного режима ☾ установите более раннее время включения.

**Правильно проветрить**

Открывайте окна полностью на короткое время, вместо того, чтобы постоянно держать их немного приоткрытыми. Через приоткрытые окна происходит постоянный уход тепла, существенно не улучшая атмосферу в помещении. На время проветривания закройте термостатические вентили на радиаторах.

**Приготовление горячей воды**

- Используйте, насколько возможно, соответствие отопительных периодов программы отопления и потребности в горячей воде в т.ч. для автоматического режима приготовления горячей воды.
- Задавайте температуру горячей воды как можно ниже. Этим вы сэкономите много энергии, существенно не ухудшая собственный комфорт.

## 8 Часто задаваемые вопросы

### Для чего я задаю комнатную температуру, хотя она не измеряется?

Задавая комнатную температуру, вы изменяете отопительную кривую. С изменением отопительной кривой изменяется температура воды в отопительном контуре и, следовательно, температура отопительных приборов.

### Почему комнатная температура, измеренная отдельным термометром, не совпадает с показываемой комнатной температурой?

На комнатную температуру оказывают воздействие различные факторы. Если пульт управления установлен на холодной стене, то на него влияет низкая температура стены. Если он установлен в тёплом месте, например, вблизи от камина, то это тепло также будет влиять на него. Поэтому показание комнатной температуры на отдельном термометре может быть другим, чем то, которое задано на пульте управления. Если вы хотите сравнить измеряемую комнатную температуру с показаниями другого термометра, то учтите следующее:

- Отдельный термометр и пульт управления должны находиться поблизости друг от друга.
- Отдельный термометр должен быть точным.
- Не измеряйте комнатную температуру для сравнения в момент разогрева отопительной системы, так как оба прибора могут реагировать на изменения температуры с разной скоростью.

Если все эти условия соблюдены, но отклонение всё же присутствует, то можно откорректировать индикацию температуры в помещении (→ стр. 32).

### Почему при высокой наружной температуре отопительные приборы горячие?

В летнем режиме отопительные приборы также могут ненадолго нагреваться. Через определённые интервалы времени насос автоматически включается. Это нужно для предотвращения его от «заклинивания» (блокировки). Если такое включение насоса происходит сразу же после нагрева воды для ГВС, то неиспользованное остаточное тепло уходит в отопительный контур к отопительным приборам.

### Почему насос включается ночью, когда отопление выключено или работает с незначительной мощностью?

Это может происходить по различным причинам. Это зависит от того, как специалист, обслуживающий вашу отопительную систему, настроил пониженный режим.

- **Сниженный режим** насос работает для достижения более низкой комнатной температуры, в т.ч. при меньшем отоплении.
- **Порог наружной температуры** и **Порог комнатной температуры**: отопительная установка автоматически включается, если измеренная температура становится ниже заданного значения. Одновременно включается насос.
- **Защита от замерзания**: если наружная температура опускается ниже определённого значения, то включается отопление, чтобы защитить отопительную систему от замерзания.

### Измеренная комнатная температура выше, чем требуется. Почему при этом работает теплогенератор?

Теплогенератор может работать для приготовления горячей воды.

Существует три вида регулирования отопительной системы (→ глава 2.2, стр. 4).

При регулировании по наружной температуре (в т.ч. с учётом комнатной температуры) теплогенератор может также работать, если измеренная комнатная температура выше её заданного значения. Таким образом в достаточной мере всегда обеспечивается теплоснабжение соседних помещений, в которых нет собственного пульта управления.

### Почему отопление не выключается, когда наружная температура достигла заданный температурный порог летнего отключения?

Летнее отключение по наружной температуре учитывает термическую инерционность отапливаемого здания (демпфирование по типу здания). Поэтому при достижении температурного порога в переходный период отопительная система может продолжать работать несколько часов, пока не произойдёт переключение.

## 9 Устранение неисправностей

### 9.1 Устранение "ощутимых" неисправностей

"Ощутимые" неисправности могут иметь различные причины, которые в большинстве случаев легко устраняются.

Если, например, в помещении слишком холодно или жарко, то следующая таблица поможет в устранении таких "ощутимых" неисправностей.

Проявление	Причина	Рекомендации
Недостигается желаемая комнатная температура.	Термостатические вентили на радиаторах выставлены на низкую температуру.	Отрегулируйте термостатические вентили на более высокую температуру.
	Установлена низкая температура для режима отопления.	Установите более высокую температуру для режима отопления.
	Отопительная система в летнем режиме.	Переключите отопительную систему на зимний режим (→ глава 5.2.3, стр. 22).
	Регулятор температуры подающей линии на теплогенераторе установлен на слишком низкое значение.	Установите более высокое значение на регуляторе температуры подающей линии (→ инструкция по эксплуатации теплогенератора).
	Воздух в отопительной системе.	Удалите воздух из радиаторов и отопительной системы.
	Неудачное место установки датчика наружной температуры.	Обратитесь к специалистам сервисной фирмы, чтобы установить датчик температуры в подходящем месте.

Таб. 33 Устранение "ощутимых" неисправностей

Проявление	Причина	Рекомендации
Превышение температуры воздуха в помещении.	Радиаторы слишком горячие.	Отрегулируйте термостатические вентили в соседних помещениях на более низкую температуру.  Установите более низкую температуру для соответствующего режима работы.
	Если пульт управления установлен в контрольном помещении, то неудачное место установки регулятора, например, на наружной стене, вблизи от окна, сквозняк, ...	Обратитесь к специалистам сервисной фирмы, чтобы установить пульт управления в подходящем месте.
Большие колебания комнатной температуры.	Временное действие посторонних источников тепла в помещении, например, солнечные лучи, освещение, ТВ, камин и др.	Обратитесь к специалистам сервисной фирмы, чтобы установить пульт управления в подходящем месте.
Повышение температуры вместо понижения.	Неправильно установлено время.	Установите время.
Высокая температура в помещении в пониженном режиме.	Высокая степень аккумуляции тепла зданием.	Установите более раннее время переключения на пониженный режим.

Таб. 33 Устранение "ощутимых" неисправностей

Проявление	Причина	Рекомендации
Вода в баке-водонагревателе не нагревается.	Температура горячей воды <sup>1)</sup> на теплогенераторе задана слишком низкой.	Установите более высокую температуру горячей воды <sup>1)</sup> .
	Температура горячей воды <sup>1)</sup> на теплогенераторе не установлена слишком низкой.	Обратитесь к специалистам для проверки настроек. на пульте управления.
	Если управление системой ГВС осуществляется модулем: на теплогенераторе установлена низкая температура подающей линии <sup>1)</sup> .	Задайте более высокую температуру подающей линии <sup>1)</sup> .
	Неправильно заданы параметры в программе приготовления горячей воды.	Исправьте программу приготовления горячей воды.
	Конфигурация приготовления горячей воды не подходит для отопительной установки.	Обратитесь к специалистам для проверки настроек. на пульте управления.
Горячая вода в местах водоразбора не достигает требуемой температуры.	Отрегулируйте смеситель на более низкое значение, чем требуемая температура горячей воды.	В случае сомнений обратитесь к специалистам для проверки регулировки смесителя.
В меню информации в пункте "Тепло от солнечного коллектора" всегда показан 0, хотя солнечный коллектор работает.	Неправильно настроена система солнечного коллектора.	Обратитесь к специалистам для проверки настроек. на пульте управления.

Таб. 33 Устранение "ощутимых" неисправностей

1) Дальнейшая информация приведена в инструкции по эксплуатации теплогенератора.

## 9.2 Устранение показанных неисправностей



**УВЕДОМЛЕНИЕ:** возможно повреждение оборудования при отрицательных температурах! Неработающая отопительная система может замёрзнуть при низких температурах, если она отключилась по неисправности.

- ▶ Проверьте, можно ли устранить неисправность с помощью таб. 34.
- ▶ Если это невозможно, то сразу же сообщите об этом специалисту, обслуживающему вашу отопительную систему.

Неисправность отопительной системы будет показана на дисплее пульта управления.



Рис. 6 Индикация неисправности

При нескольких неисправностях будет показана неисправность с более высоким приоритетом. Будут показаны код неисправности и дополнительный код. Эти коды подскажут специалисту сервисной службы причину неисправности. После подтверждения неисправности (нажать на ручку регулятора) происходит переход к стандартной индикации. В информационной строке будет и далее показано указание на неисправность. Если неисправность ещё активна, то её можно снова показать нажатием кнопки "Назад".

Причиной может быть неисправность пульта управления, отдельных компонентов, узлов или теплогенератора.

Отопительная система продолжает работать, насколько возможно, т.е. может работать отопление.

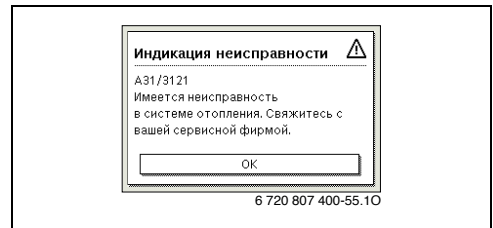
## Некоторые неисправности можно устранить самостоятельно

Код неисправности	Дополнительный код	Причина или описание ошибки	Контроль / причина	Действия
		Нет индикации на экране	Отопительная система выключена.	▶ Включите отопительную систему.
			Нарушено электропитание пульта управления.	▶ Проверьте правильность установки пульта управления в настенный держатель.
A01	810	Вода для ГВС остаётся холодной.	Проверьте, имеется ли постоянный отбор воды в местах водоразбора или из-за утечки из бака-водонагревателя.	▶ Устраните постоянный отбор горячей воды, если имеется.
A01	811	Приготовление горячей воды: не удалось выполнить термическую дезинфекцию	Проверьте, имеется ли постоянный отбор воды в местах водоразбора или из-за утечки из бака-водонагревателя.	▶ Устраните постоянный отбор горячей воды.
A11	1010	Нет связи через шину EMS plus	–	▶ Проверьте правильность установки пульта управления в настенный держатель.
A11	1038	Неправильное время/дата	Дата/время ещё не установлены	▶ Установите дату/время.
			Отсутствовало электропитание длительное время	▶ Не допускайте сбоев в электропитании.
A11	3061 3062 3063 3064	Нет связи с модулем смесителя (3061: отопительный контур 1, ..., 3064: отопительный контур 4)	–	▶ Проверьте правильность установки пульта управления в настенный держатель.
A11	6004	Нет связи с модулем солнечного коллектора	–	▶ Проверьте правильность установки пульта управления в настенный держатель.
A21 A22 A23 A24	1001	–	Нет связи через шинное соединение между RC300 и RC100 или RC200 в соответствующем отопительном контуре (A22: отопительный контур 2, ..., A24: отопительный контур 4).	▶ Проверьте правильность установки пульта управления в настенный держатель.
A41 A42	4051 4052	Термическая дезинфекция неудачна.	Проверьте, имеется ли постоянный отбор воды в местах водоразбора или из-за утечки из бака-водонагревателя.	▶ Устраните постоянный отбор горячей воды.
H...	–	–	Необходимо провести техническое обслуживание. Отопительная система продолжает работать, насколько возможно.	▶ Свяжитесь со специалистами, чтобы провести техническое обслуживание.
H07	1017	–	Низкое давление воды в системе. Это ошибка может появиться только в том случае, если отопительная система оснащена цифровым датчиком давления.	▶ Долейте воду в систему отопления, как описано в инструкции по эксплуатации теплогенератора.

Таб. 34



**Если неисправность не устраняется:**

- ▶ Свяжитесь со специалистом, обслуживающим вашу отопительную систему, или с сервисной службой и сообщите код неисправности, дополнительный код, а также идент. № пульта управления.

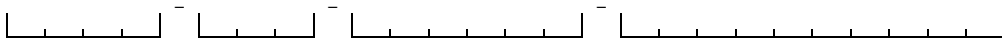

Таб. 35 Специалист, обслуживающий вашу отопительную систему, должен при монтаже записать здесь идент. № пульта управления.

**Неисправность теплогенератора**

Неисправность теплогенератора всегда показана на теплогенераторе.

Если имеется связь через шину между теплогенератором и пультом управления, то неисправность будет также показана на пульте управления.

Спросите у специалиста, обслуживающего вашу отопительную систему, какая имеется связь в ней.

Блокирующие неисправности можно устранить только через сброс (Reset).

- ▶ Выполните сброс теплогенератора.

Дальнейшая информация об устранении неисправностей теплогенератора приведена в его инструкции по эксплуатации.

- ▶ Если после сброса неисправность не устраняется, то свяжитесь со специалистом, обслуживающим вашу отопительную систему.

**10 Охрана окружающей среды/утилизация**

Охрана окружающей среды является основным принципом предприятий концерна Bosch.

Качество продукции, рентабельность и охрана окружающей среды являются для нас равными по приоритетности целями. Законы и предписания по охране окружающей среды строго соблюдаются.

Для охраны окружающей среды мы используем наилучшие технические средства и материалы с учетом экономических аспектов.

**Упаковка**

Мы принимаем участие во внутрисударственных системах утилизации упаковок, которые обеспечивают оптимальный замкнутый цикл использования материалов. Все применяемые нами упаковочные материалы являются экологически безвредными и многократно используемыми.

**Отслужившее свой срок электрическое и электронное оборудование**

Непригодные к применению электрическое и электронное оборудование нужно собирать отдельно и отправлять на экологичную переработку (Европейская директива об отслужившем свой срок электрическом и электронном оборудовании).

Пользуйтесь для утилизации национальными системами возврата и сбора электрического и электронного оборудования.

## Специальные термины

### Пониженный период

Период работы в автоматическом режиме с режимом **Понижение**.

### Автоматический режим

Отопление работает в соответствии с отопительной программой и автоматически переключается между режимами работы.

### Режим работы

Режимы работы для отопления: **Отопл.** и **Понижение**. Они показаны условными знаками ☀️ и ☾.

Для контура с постоянной температуры имеются только режимы **Авто** и **Выкл** (→ глава 5.2.1, стр. 17).

Режимы приготовления горячей воды: **Горячая вода**, **Темп. гор. воды снижена** и **Выкл**.

Каждому режиму работы присвоена регулируемая температура (кроме **Выкл**).

### Проточный нагреватель

При таком способе приготовления горячей воды она сразу же поступает в места водоразбора. В отличие от этого нагрев воды в баке-водонагревателе длится дольше, пока не будет достигнута требуемая температура. Для сокращения этой задержки можно активировать поддержание в нагретом состоянии (→ Поддержание в нагретом состоянии).

### Защита от замерзания

В зависимости от выбранного вида защиты от замерзания, если наружная или комнатная температура опускается ниже определённого критического порога, то включается насос отопительного контура. Эта защита не допускает замерзания системы отопления.

### Требуемая комнатная температура (также "желаемая" или заданная температура).

Температура, которую должно создать отопление в помещении. Она может задаваться индивидуально.

### Первоначальная установка

Неизменяемые значения параметров, жёстко записанные в пульте управления (например, полные программы работы по времени), которые всегда имеются в распоряжении, и при необходимости могут быть всегда восстановлены.

### Отопительный период

Период работы в автоматическом режиме с режимом **Отопл.**

### Гибридное оборудование и гибридная система

Отопительная система с согласованными на заводе теплогенераторами со встроенным оптимизационным регулированием, которые предлагаются как единый узел или как отдельные узлы (например, конденсационный котёл со встроенным тепловым насосом). Система производит нагретую воду для отопления зданий и для приготовления горячей воды в системе ГВС.

### Защита от детей

Настройки в стандартной индикации и в меню можно изменять только при выключенной защите от детей (блокировка кнопок) (→ стр. 13).

### Двухконтурный котёл

Теплогенератор, в котором в проточном режиме одновременно происходит нагрев воды для ГВС и для отопления.

### Ручной режим

При ручном режиме прерывается действие автоматического режима (программы отопления) и отопление осуществляется с постоянной температурой, заданной для ручного режима.

### Смеситель

Узел, который автоматически обеспечивает температуру горячей воды в точках водоразбора не выше заданной на смесителе.

### Контрольное помещение

Контрольное помещение - это комната в квартире, в которой установлен регулятор (или дистанционное управление при нескольких отопительных контурах). Температура в этом помещении служит задающей величиной для присвоенного регулятору отопительного контура.

### Точка переключения

Определённый момент времени, в который начинается нагрев воды для отопления или приготовление воды для ГВС. Точки переключения являются составной частью программ работы отопительной системы по времени.

### Температура для режима работы

Температура, присвоенная режиму работы. Температуру можно регулировать. Учитывайте пояснения к режимам работы.

### Термическая дезинфекция

Эта функция нагревает горячую воду до температуры выше 65 °С. При этой температуре погибают возбудители болезней (например, легионеллы). Обратите внимание на указания об опасности ошпаривания горячей водой.

### **Программа "Отпуск"**

Программа "Отпуск" позволяет на несколько дней изменить действующие настройки пульта управления. После окончания программы "Отпуск" пульт управления снова работает по заданной программе.

### **Температура подающей линии**

Температура, с которой нагретая вода течёт в отопительном контуре от теплогенератора к отопительным приборам в помещениях. Для снижения теплопотерь и экономии энергии, сегодня задают более низкие температуры подающей/обратной линии, например, 60/40 °С.

### **Поддержание в нагретом состоянии**

Если активировано поддержание в нагретом состоянии теплогенератора, то перед приготовлением горячей воды по проточному принципу теплогенератор не должен нагреваться. Таким образом обеспечивается быстрая подача горячей воды.

### **Бак-водонагреватель**

Бак-водонагреватель сохраняет в больших количествах нагретую воду для ГВС (например, 120 литров). Таким образом он обеспечивает постоянную подачу горячей воды в места водоразбора (например, к водопроводным кранам). Это идеально, например, для обильного потребления воды в душе.

### **Программа отопления по времени**

Эта программа обеспечивает автоматическую смену режима работы в заданные моменты времени (точки переключения).

### **Программа приготовления горячей воды по времени**

Эта программа обеспечивает в заданные моменты времени (точки переключения) автоматическую смену режимов работы **Горячая вода**, **Темп. гор. воды снижена** и **Выкл.** Её можно объединить с программой отопления (→ глава 5.3.3, стр. 24).

### **Программа включения циркуляции по времени**

Эта программа обеспечивает автоматическое включение циркуляционного насоса в заданные моменты времени (точки переключения). Имеет смысл объединения этой программы с программой приготовления горячей воды.

### **Циркуляционный насос**

Этот насос обеспечивает циркуляцию горячей воды между водонагревателем и местами водоразбора (например, водопроводными кранами). Таким образом обеспечивается быстрая подача горячей воды к местам водоразбора. Циркуляционный насос может включаться по программе.

## Алфавитный указатель

<b>А</b>		<b>Информация</b>	
Автоматический режим .....	9, 22	Версия программного обеспечения .....	36
Отопление .....	17	Горячая вода .....	33–34
Циркуляционный насос .....	26	Наружная температура .....	33, 35
Автоматическое переключение времени .....	32	Отопление .....	33–34
		По отработанным часам .....	36
		Система .....	33
		Солнечный коллектор .....	33–35
<b>Б</b>		<b>К</b>	
Блокировка кнопок .....	9, 13	Кнопка info .....	6, 33
Бойлер, отслуживший свой срок .....	41	Кнопка menu .....	6
		Кнопки .....	6
<b>В</b>		Контрольное помещение .....	4
Версия программы .....	33	Корректировка времени .....	32
Виды регулирования .....	4	Корректировка датчика .....	32
по комнатной температуре .....	4	Корректировка датчика температуры .....	32
работающий по наружной температуре .....	4		
Время .....	13	<b>Л</b>	
Вторичная переработка .....	41	Летний режим	
Выбрать функции фавориты .....	14	Выключение отопления .....	22
		По наружной температуре .....	22
		Логин .....	36
<b>Г</b>		<b>М</b>	
Гибридная система .....	16, 33	Меню информации .....	33
Горячая вода .....	16		
выполнить настройки .....	25	<b>Н</b>	
система I и II .....	22	Настройки .....	16
Температура выше 60 °С .....	22	Неисправности	
термическая дезинфекция .....	22	Дополнительный код .....	39
		Индикация неисправности .....	39
<b>Д</b>		История .....	39
Дата .....	13	Код неисправности .....	39
Дисплей		теплогенератора .....	41
Индикация неисправностей .....	39	устранение .....	38
Контрастность .....	32		
Дистанционное управление .....	4, 17, 28	<b>О</b>	
<b>З</b>		Опасность замерзания .....	9
Защита от замерзания .....	3	Опасность ошпаривания .....	3
		Отопительный контур .....	4, 17
		в стандартной индикации .....	9
<b>И</b>		переименовать .....	17
Изменение комнатной температуры		Отопление .....	16
временное .....	10	Отпуск .....	9, 16, 28, 30
для пониженного режима .....	12	Отопительный контур .....	29
для режима отопления .....	12	Система горячего водоснабжения .....	29
до следующей точки переключения .....	10	Отсутствие электропитания .....	5
постоянно .....	11	Охрана окружающей среды .....	41
Интернет .....	36		
Пароль .....	32, 36		
Соединение .....	36		

<b>П</b>	
Пароль .....	32
Переименовать систему ГВС .....	24
Переработка .....	41
Период отпуска .....	29
Проветривание .....	36
Программа "Отпуск" .....	28, 30
настроить .....	30
прервать .....	31
удалить .....	31
Программа работы по времени .....	9
активировать для отопления .....	17–18
выбрать для отопления .....	18
для отопления .....	17, 19
для циркуляционного насоса .....	26
копировать .....	19
Настройки оптимизации включений в программе .....	22
оптимизировать для отопления .....	22
переименовать .....	17, 21
сбросить для ГВС .....	24
сбросить для отопления .....	17
создать для ГВС .....	25
создать для отопления .....	19
<b>Р</b>	
Разовая загрузка .....	12
Продолжительность .....	23
Пуск .....	23
Стоп .....	23
Температура .....	23
Регулирование по комнатной температуре .....	37
Регулирование по наружной температуре .....	37
Режим работы .....	9, 19
Резерв времени .....	5
Ручка регулятора .....	6
Ручной режим .....	9
<b>С</b>	
Сброс	
Программа отопления по времени .....	17
программы для ГВС .....	24
Сброс (Reset)	
Программа отопления по времени .....	17
программы для ГВС .....	24
Система горячего водоснабжения .....	4
Солнечный коллектор .....	4
Стандартная индикация .....	32
показываемого отопительного контура .....	9
Условные обозначения .....	6
Старое оборудование .....	41
<b>Т</b>	
Температура	
Горячая вода .....	9, 12, 24
Заданная температура горячей воды .....	33
Заданная температура подающей линии .....	33
Пониженная температура горячей воды .....	24
Разовая загрузка горячей воды .....	23
Температура в помещении .....	9, 33
Фактическая температура горячей воды .....	33
Фактическая температура подающей линии .....	33
Температура горячей воды .....	12, 24
Термическая дезинфекция	
Время .....	27
День .....	27
запустить .....	28
остановить .....	28
Температура .....	27
Термостатические вентили .....	4
Точка переключения	
добавить .....	19
сместить .....	19
удалить .....	19
<b>У</b>	
Упаковка .....	41
<b>Ф</b>	
Функциональные возможности .....	4
<b>Ц</b>	
Циркуляция	
выполнить настройки .....	27
Циркуляционный насос .....	26
<b>Э</b>	
Элементы управления	
Кнопки .....	6
Ручка регулятора .....	6
<b>Я</b>	
Язык .....	13, 32



**Для записей**



**Для записей**

ООО «Бюш Термотехника»  
115201, Москва, ул. Котляковская, 3  
Телефон: (495) 510-33-10 Факс: (495) 510-33-11  
[www.buderus.ru](http://www.buderus.ru) | [info@buderus.ru](mailto:info@buderus.ru)

Bosch Thermotechik GmbH  
Sophienstrasse 30-32  
D-35576 Wetzlar  
[www.buderus.com](http://www.buderus.com)

**Buderus**